

ETERNIS S

Owner's Manual - Keep for future use.
Manual del propietario - Guarde para uso futuro.

WARNING

To reduce the risk of serious injury or death, read this owner's manual prior to installing and using this child restraint.

ADVERTENCIA

Para reducir el riesgo de lesiones graves o muerte, lea este manual del propietario antes de instalar y usar este sistema de sujeción infantil.

WELCOME TO CYBEX!

Welcome to the CYBEX family.

Thank you for purchasing the CYBEX ETERNIS S. We are proud to bring this German-engineered product to the United States. We hope the ETERNIS S will make your child's travel both safer and more pleasant, as well as make installation and use for you as simple as possible.

The ETERNIS S brings a few important safety innovations to the All-In-One car seat category.

CYBEX Linear Side-Impact Protection (L.S.P.) System

The L.S.P. System allows the forces from a side impact collision to be reduced gradually to minimize injuries. An adjustable head rest, deep side wings lined with thick energy absorbing EPS foam, and an adjustable device create the CYBEX L.S.P. system. This system has been optimized to protect and reduce forces on your child in the event of side impact crashes.

Statistics show that over 75% of car seats are being used incorrectly!

Please read and follow these instructions carefully to install the ETERNIS S correctly, even if the installation and use of this Child Restraint might seem simple and intuitive.

Before the first use of the ETERNIS S Child Restraint, please make sure you have followed all the steps in the Safety Checklist on page 112.

Following the American Academy of Pediatrics' recommendations for safe transportation of infants, **we recommend children remain in a REAR-FACING car safety seat as long as possible, until they reach the highest weight or height allowed by their seat.**

Visit www.aap.org for more information on the Academy's recommendation.

No car seat can guarantee protection from injury in every situation, but proper use helps reduce the risk of death or serious injury. If you have any questions or need assistance, please contact CYBEX at 1-877-242-5676. Also, please remember to register your Child Restraint so we can contact you in the unlikely event of a recall. Keep this Owner's Manual for future reference by storing it in the compartment on the back of the ETERNIS S Child Restraint. We appreciate your purchase and invite you to visit www.cybex-online.com/us to see other great CYBEX products.

TABLE OF CONTENTS

ETERNIS S CAR SEAT USER GUIDE. READ ALL INSTRUCTIONS BEFORE USE. KEEP INSTRUCTIONS FOR FUTURE USE.

REGISTRATION AND RECALL INFORMATION	6-7
WARNINGS AND IMPORTANT SAFETY INFORMATION	8-27
OVERVIEW OF THE ETERNIS S CHILD RESTRAINT	28-29
CHILD USAGE GUIDELINES.....	30-35
CHILD RESTRAINT FEATURES.....	36-45
CUPHOLDER	36
HARNESSES COVERS	37
NEWBORN INSERT	37
CROTCH STRAP	38
HEIGHT-ADJUSTABLE HEADREST	39
RECLINING HEADREST	39
USING THE LINEAR SIDE-IMPACT PROTECTION (L.S.P)	40
ACTIVATING THE L.S.P.....	41
LOWER ANCHOR STRAP	42
TETHER STRAP	43
SENSORSAFE APPLICATION	44

TABLE OF CONTENTS

**IF THESE INSTRUCTIONS ARE NOT FOLLOWED, THE SAFETY OF A CHILD
MAY BE SEVERELY ENDANGERED. KEEP INSTRUCTIONS FOR FUTURE USE.**

USING CHILD RESTRAINT REAR-FACING WITH LOWER ANCHOR CONNECTORS	46-53
USING CHILD RESTRAINT REAR-FACING WITH LAP/SHOULDER BELT	54-59
USING CHILD RESTRAINT REAR-FACING WITH LAP BELT	60-65
USING CHILD RESTRAINT FORWARD-FACING WITH LOWER ANCHOR CONNECTORS	66-75
USING CHILD RESTRAINT FORWARD-FACING WITH LAP/SHOULDER BELT	76-81
USING CHILD RESTRAINT FORWARD-FACING WITH LAP BELT	82-87
USING CHILD RESTRAINT IN BOOSTER MODE	88-91
SECURING CHILD WITH HARNESS	92-97
SECURING CHILD RESTRAINT IN AN AIRCRAFT.....	98
INSTALLING CHILD RESTRAINT REAR-FACING IN AN AIRCRAFT.....	99-102
INSTALLING CHILD RESTRAINT FORWARD-FACING IN AN AIRCRAFT.....	103-107
CARE AND CLEANING	108-111
SAFETY CHECKLIST	112
GENERAL INFORMATION ABOUT SENSORSAFE	114-117
USING SENSORSAFE.....	118-121
RESOURCES	122-123
WARRANTY.....	124-125

REGISTRATION AND RECALL INFORMATION

REGISTERING YOUR CHILD RESTRAINT

Child restraints could be recalled for safety reasons. You must register this restraint to be reached in a recall. Send your name, address, e-mail address, if available, and the restraint's model number and manufacturing date to:

Columbus Trading-Partners USA Inc.
Attn: ParentLink
1801 Commerce Drive
Piqua, Ohio 45356
or call 1-877-242-5676
or register online at:

<http://register.cybex-online.com/us/carseats>

Please complete the pre-paid registration card that is attached to your child restraint and send in the portion shown below today.

Tear off and mail this part

Consumer: Just fill in your name and address and e-mail address.			
Your Name _____			
Your Street Address _____			
City _____	State _____	Zip Code _____	
E-mail Address _____			
CHILD RESTRAINT REGISTRATION CARD			
<small>BC35009</small>			
Model Name : Eternis S			
Model Number : xxxxxx			
Date of Manufacture: xxxxx/xx/xx			

FOR RECALL INFORMATION

Call the U.S. Government's Vehicle Safety Hotline at 1-888-327-4236 (TTY:1-800-424-9153), or go to www.NHTSA.gov.

CERTIFICATION

This child restraint conforms to all applicable Federal motor vehicle safety standards.

When used WITH the internal harness and properly installed pursuant to these instructions, **this restraint is certified for use only in passenger and multi-purpose passenger motor vehicles, buses and trucks equipped with either lap belts only or lap/shoulder belt systems and for use in aircraft.**

When used WITHOUT the internal harness system in **BOOSTER MODE** and properly installed pursuant to these instructions, **this restraint is certified for use only in passenger and multi-purpose passenger motor vehicles, buses, and trucks equipped with lap/shoulder belt systems only.**

When used in **BOOSTER MODE**, **this restraint is NOT certified for use in aircraft.** A belt-positioning booster requires the use of a lap/shoulder belt system, which is not available in aircraft.

REGISTRATION AND RECALL INFORMATION

IF YOU NEED ASSISTANCE OR HAVE QUESTIONS

If you have any questions regarding installation of your child restraint, please contact us at:

Columbus Trading-Partners USA Inc.

Attn: ParentLink

1801 Commerce Drive

Piqua, Ohio 45356, USA

1-877-242-5676

For helpful information regarding child restraints:

www.safekids.org

<https://www.nhtsa.gov/equipment/car-seats-and-booster-seats>

WARNINGS AND IMPORTANT INFORMATION

⚠ WARNING! DEATH or SERIOUS INJURY can occur.

AIRBAG WARNING

⚠ WARNING ⚠ MISE EN GARDE ⚠ ADVERTENCIA



DO NOT place rear-facing child seat on front seat with air bag. DEATH OR SERIOUS INJURY can occur. The back seat is the safest place for children 12 and under.

NE PAS placer cet ensemble de retenue pour bébé conçu pour une installation face vers l'arrière sur un siège avant muni d'un coussin gonflable. Pour prévenir les BLESSURES GRAVES ou MORTELLES : Le siège arrière représente l'endroit le plus sûr pour les enfants de 12 ans et moins.

NO coloque un asiento del niño orientado hacia atrás en un asiento delantero que tenga bolsa de aire ya que podría causar la MUERTE O LESIONES GRAVES El asiento trasero es el lugar más seguro para niños menores de 12 años.

WARNINGS AND IMPORTANT INFORMATION

⚠ WARNING! DEATH or SERIOUS INJURY can occur.

- **DO NOT** use this restraint in the front seat of a vehicle equipped with an air bag. Interaction between a **REAR-FACING** restraint and air bags may cause serious injury or death. If your vehicle has an air bag, refer to the vehicle owner's manual for child restraint installation.
- If the rear seat of your vehicle is equipped with side air bags, refer to the following information for proper usage.
- Vehicles built prior to the 2002 model year:
DO NOT use this restraint in a vehicle seating position equipped with a side air bag unless authorized by the vehicle manufacturer.

Model year 2002 and newer vehicles:

Refer to your vehicle owner's manual before placing this restraint in a seating position equipped with a side air bag.

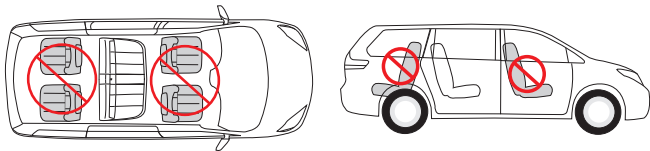

- **DO NOT** place any objects between the restraint and the side air bag, as an expanding air bag may cause the items to strike your child.

⚠️ **WARNING!** DEATH or **SERIOUS INJURY** can occur.

GENERAL WARNINGS

- **READ** this Owner's Manual carefully before first use, and keep it for future reference.
- **FOLLOW ALL INSTRUCTIONS** on this child restraint and in the written instructions stored in the compartment on the back of the child restraint.
- **NEVER** leave child unattended.
- **DO NOT** use a used child restraint whose history you do not know.

- **DO NOT** allow others to install or use this child restraint unless they understand how to correctly install and use it.
- This product contains magnets. Swallowed magnets can stick together across intestines causing serious infections and death. Seek immediate medical attention if magnet(s) are swallowed or inhaled. Before use, consult your family doctor about the compatibility of this product with pacemakers and similar devices.

⚠️ **WARNING!** ⚠️ **¡ADVERTENCIA!**

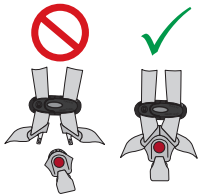

Children have **STRANGLED** in loose or partially buckled harness straps. Fully restrain the child.

Algunos niños se han **ESTRANGULADO** con correas del arnés parcialmente abrochadas o sueltas.

WARNING! DEATH or **SERIOUS INJURY** can occur.

GENERAL WARNINGS

- **NEVER USE CHILD RESTRAINT IF IT HAS DAMAGED, BROKEN OR MISSING PARTS.**
- **ALWAYS REPLACE THE CHILD RESTRAINT AFTER A CRASH OF ANY KIND EVEN IF IT WAS UNOCCUPIED.** A crash can cause unseen damage to the child restraint that may not be visible.
- **NEVER** install or use this child restraint until you have read and understand the instructions in this manual, the labels on your child restraint and in your vehicle Owner's Manual. If there is a conflict between the two, the vehicle Owner's Manual must be followed. Failure to follow these instructions can result in death or serious injury to your child in a crash.
- **NEVER** allow someone else to use this child restraint without also passing along this manual to them.
- **The primary protection** for occupants of a vehicle in a collision is the structure of the vehicle itself. Correctly used, this child restraint will substantially improve the chances for survival in most crashes.
- **ALWAYS** check buckles and other parts for hot surfaces before placing your child in the child restraint. A hot surface could burn your child! Cover an unoccupied child restraint with a blanket when leaving it in a vehicle exposed to sunlight.
- **NEVER** leave an empty child restraint unsecured in your vehicle. This restraint must always be secured, even when not occupied. An unsecured child restraint could injure vehicle occupants in a sudden stop or crash.
- **DO NOT** attempt to make repairs to or otherwise modify or tamper with this child restraint.

⚠ WARNING! DEATH or SERIOUS INJURY can occur.

LOCATION WARNINGS

- **ACCORDING TO ACCIDENT STATISTICS**, children are safer when properly restrained in rear vehicle seating positions, rather than in the front seating positions.
- **ONLY** place this child restraint in a vehicle seating location allowed by the vehicle manufacturer. Refer to your vehicle's Owner's Manual for information about vehicle seat belt systems, air bags, side air bags, front passenger side air bags and child restraint installations, to determine allowable seating positions.
- **Not every location** within a vehicle may be safe for the installation of this child restraint. In fact, some vehicles have no seating position that is safe for the installation of this child restraint. Improper placement of this child restraint within a vehicle will increase the risk of death or serious injury.
- **NEVER** use this child restraint in a vehicle seating position where it cannot be secured tightly. A loosely installed child restraint will not protect your child in a crash.
- **NEVER LEAVE** a vehicle seat back with a folding mechanism unlocked. In the event of a sudden stop, an unlocked vehicle seat back could prevent this child restraint from protecting your child.
- **NEVER** use this child restraint with any motorized, or door mounted vehicle seat belts. Your child restraint would not be properly restrained in the event of a crash.
- **NEVER** use this child restraint on boats, low speed vehicles (LSV), all-terrain vehicles (ATV), golf carts, or any other non-certified application.
- **ONLY** use this child restraint on vehicle seats with backs that lock into place.
- This child restraint is allowed to touch the vehicle seat in front of it as long as the recline angle of the child restraint is not affected.

⚠ WARNING! DEATH or SERIOUS INJURY can occur.

LOCATION WARNINGS

- **NEVER LEAVE CHILD UNATTENDED** in or around the vehicle even for one minute. Vehicle backovers can happen in any type of vehicle. Vehicles have blind spots, the areas around the vehicle that you can not see from the driving position. Always check around the vehicle before moving your vehicle.
- **ALWAYS** use a Linear Side-impact Protection (L.S.P.) (see page 40-41) device on the side of the child restraint immediately adjacent to a vehicle door or panel.
- **NEVER** extend a Linear Side-impact Protection (L.S.P.) device toward a passenger or another child restraint.
- **ONLY** use this child restraint on **FORWARD-FACING** vehicle seat. **NEVER** install this child restraint in vehicle seats that face the rear or side of the vehicle.



VEHICLE TYPES WHICH THE RESTRAINT SYSTEM CAN NOT BE USED:

- This child restraint is not to be used in vehicles that do not have vehicle seat belts or lower anchorages (LATCH).
- **DO NOT USE** this child restraint with inflatable seat belts.

⚠ WARNING! DEATH or SERIOUS INJURY can occur.

REAR-FACING WARNINGS

- When using this restraint **REAR-FACING**, **DO NOT** loosen the vehicle seat belt to provide more leg room, as this may keep the child restraint from protecting the child.
- Fold-down armrests could pose a hazard to a **REAR-FACING** child in certain types of collisions. Consult your vehicle owner's manual before installing any **REAR-FACING** child restraint in front of a fold-down armrest.
- **NEVER** turn a child restraint **FORWARD-FACING** with a child who weighs less than 22 lbs (10 kg). Crash forces may cause serious injury or death.
- **DO NOT** use the tether strap when the child restraint is in the **REAR-FACING** position.
- The headrest on the vehicle seat that the child faces when sitting in the **REAR-FACING** mode should be placed in the lowest position. The vehicle seat back that the child faces must be fully padded and free of any hard objects.
- **IMPORTANT:** Infants may have difficulty breathing when in an upright seated position. Make sure they recline enough for their head to lie back comfortably and safely. Failure to properly recline the child restraint could increase the child's risk of serious injury or death.
- **DO NOT USE** this child restraint if the top of your child's head is less than 1 inch (2.5 cm) from the top of the headrest when used **REAR-FACING**.
- **SOME CHILDREN WITH SPECIAL NEEDS**, such as preemies or those who have tested positive for positional apnea, may be at increased risk of suffering breathing or other difficulties in a child restraint. Please consult a physician to determine what type of child restraint should be used.

WARNING! DEATH or SERIOUS INJURY can occur.

FORWARD-FACING WARNINGS

- If your child weighs more than 65 lbs (29.4 kg) or their shoulders are above the highest harness level, you **MUST** use child restraint in booster mode.
- Adjust, or remove, the vehicle headrest in the seat where the child restraint is to be installed, so that the back of the child restraint rests against the vehicle seat back.
- The headrest on the vehicle seat in front of the child should be put in its lowest position. The vehicle seat back that the child faces must be fully padded and free of any hard objects.

CHILD FIT WARNINGS

- **ALWAYS** check the harness buckle to make sure it is securely latched.
- **SNUGLY ADJUST** the belts provided with this child restraint around your child.
- **NEVER** use bulky clothing or blankets that will interfere with properly positioning or tightening the harness.
- **ALWAYS** keep your child properly secured in the harness. A snug strap should not allow any slack. It lies in a relatively straight line without sagging. It does not press on the child's flesh or push the child's body into an unnatural position.

⚠ WARNING! DEATH or SERIOUS INJURY can occur.

BOOSTER MODE WARNINGS

- **DO NOT** use this booster seat **REAR-FACING**.
- **WARNING!** Use **ONLY** the vehicle's lap **AND** shoulder belt system when restraining the child in this booster seat.
- **NEVER** use a lap belt only.
- The shoulder belt **MUST** be threaded through the shoulder belt guide.
- **DO NOT** use this booster seat if the tops of the child's ears are above the back of the booster seat headrest.
- The shoulder belt **MUST NOT** cross the child's neck or fall off the child's shoulder. If you cannot adjust the shoulder belt to properly lie midway between the child's shoulder and neck **AND** at or just above the shoulder, try another seating location or do not use the booster seat.



⚠ WARNING! DEATH or SERIOUS INJURY can occur.

ADDITIONAL WARNINGS

- **If the lower anchor connectors** are not being used make sure they are securely stored.
- **NEVER** use this child restraint when it is older than ten (10) years. The date of manufacture can be found on a label affixed to the bottom the child restraint.
- **NEVER** use this child restraint if any of the Harness or LATCH straps are cut, frayed, or damaged in any way.
- **NEVER** use accessories or parts with this child restraint other than those approved by CYBEX. Use of accessories or parts from other manufacturers could alter the performance of the child restraint.
- **REGISTER** your child restraint with the manufacturer. This is the best way to reach you in the event of a recall.
- **DO NOT** allow children to play with this child restraint.
- **DO NOT** allow children to play with vehicle seat belts. They may create an entanglement hazard for any child that can reach the seat belt and may wrap it around his or her neck.
- **DO NOT** leave loose objects (e.g. groceries, books, bags) in a vehicle. In the event of a sudden stop, loose objects will keep moving, potentially causing serious injuries.
- **NEVER** tend to your child's needs while driving. **ALWAYS** safely stop your vehicle in order to tend to your child.
- **NEVER** take your child out of the child restraint while the vehicle is moving. Unrestrained occupants are at a greatly increased risk of death or serious injury in a car crash.
- **DO NOT** place any cups that contain hot liquids in the cup holder.

⚠ WARNING! DEATH or SERIOUS INJURY can occur.

SEAT BELT WARNINGS

- **ALWAYS** read your vehicle owner's manual to determine what vehicle belts and retractors are used in your vehicle belt. If not able to secure a tight installation, the vehicle belt **MUST** lock and **MUST NOT** loosen after the seat belt is tightened.
- **DO NOT** use this child restraint if it moves more than 1 in. (2.5 cm) side to side or front to back at either the **REAR-FACING** or **FORWARD-FACING** belt path on the child restraint. Serious injury or death may result from poor installation. If you cannot tightly secure the child restraint, try again or move it to another location.

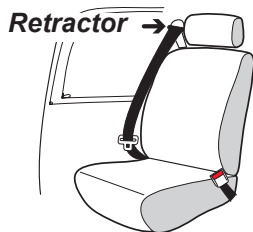

- **DO NOT** use this child restraint in a seating position with door-mounted seat belts.



- **DO NOT** use this child restraint in a vehicle with seat belts that automatically move along the vehicle frame when the door is opened.

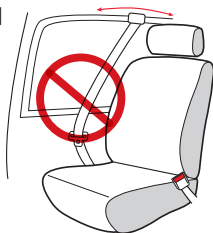

⚠ WARNING! DEATH or SERIOUS INJURY can occur.

SEAT BELT WARNINGS

- **DO NOT** use this child restraint in a vehicle equipped with lap belts that only lock during a sudden stop or crash (emergency locking retractor – ELR). You must use a seating location with a locking seat belt. Check your vehicle owner’s manual to see if you have lap belts with ELRs.



-
- **DO NOT** use on vehicle seats when both portions of the vehicle belts are positioned forward of the seat crease.

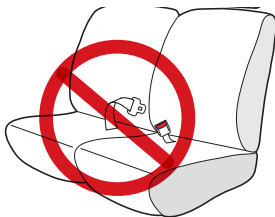

⚠ WARNING! DEATH or SERIOUS INJURY can occur.

SEAT BELT WARNINGS

- **DO NOT** use with lap/shoulder belts with two retractors. If the vehicle seat belts are not routed and fastened correctly, the child restraint may not protect the child in a crash.

- **DO NOT** use with inflatable seat belts.

- Check your vehicle owner's manual to determine how to lock your seat belt for child restraint installation.
- **DO NOT** allow the vehicle seat belt release button to touch the child restraint. Accidental contact may cause the seat belt to release. If necessary, turn the seat belt release button away from the child restraint or move the child restraint to a different location.
- Failure to adjust the harness or vehicle seat belts snugly around the child may result in the child striking the vehicle's interior during a sudden stop or crash. Serious injury or death may occur.
- Child restraint systems should be securely belted to the vehicle, **even when it is not occupied**, since in a crash an unsecured child restraint system may injure other occupants.



⚠️ **WARNING!** DEATH or **SERIOUS INJURY** can occur.

LOCKING CLIP USE:

- If your vehicle was built **prior to model year 1996**, and has a lap/shoulder belt that is equipped with an emergency locking retractor (ELR) AND sliding latch plate, you **MUST** use a Locking Clip. Check your vehicle owner's manual to identify which vehicle belt system is in your vehicle.
- If your vehicle is **model year 1996 or newer**, it likely has a vehicle belt system that can be locked when tightened, and will not require use of a Locking Clip. **Consult your vehicle owner's manual before installing a locking clip.** If your vehicle requires a Locking Clip, please call ParentLink at 1-877-242-5676 to obtain a Locking Clip and instructions on how to install and use it. Remove Locking Clip from vehicle seat belt when not used with a child restraint, or the vehicle seat belt will not properly restrain an adult or child. Serious injury could occur.

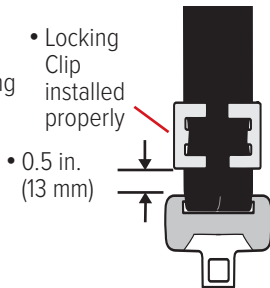

⚠ WARNING! DEATH or SERIOUS INJURY can occur.

SEAT BELT WARNINGS

- If you have any of these types of vehicle belt systems listed, these are **SAFE** to use to install your child restraint in the vehicle. Review vehicle owner's manual for specific instructions on child restraint installation.

LATCH can be used IN PLACE OF these vehicle belt types. Refer to the **REAR-FACING** and **FORWARD-FACING** weight limits on **LATCH** use on pg. 31 and 33. Refer to your vehicle owner's manual for **LATCH** locations.

Lap Belt with Locking Latch Plate

- Once buckled, the vehicle belt is tightened by pulling on the free end of the strap until the belt is tight.

Free End

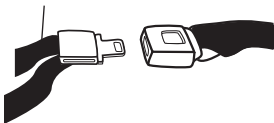

Lap Belt with Automatic Locking Retractor (ALR)

- The automatic locking retractor does not allow the lap belt to get longer once it is buckled. The vehicle belt is tightened by feeding seat belt webbing into retractor.



! WARNING! DEATH or SERIOUS INJURY can occur.

SEAT BELT WARNINGS

Lap/Shoulder Belt with Locking Latch Plate

- The lap portion of this belt does not loosen once the belt is buckled.
- The vehicle belt is tightened by pulling up hard on shoulder belt and feeding the extra webbing into the retractor.

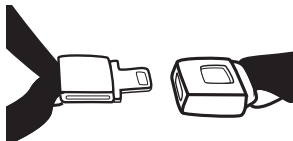

Lap/Shoulder Belt with Sliding Latch Plate with Locking Retractor

- The latch plate slides freely along the lap/shoulder belt. Vehicle belts with sliding latch plates are typically locked at the shoulder belt retractor by buckling the belt and pulling all of the webbing out slowly to switch the retractor.
- Check vehicle owner's manual for specific instructions. The vehicle belt is tightened after switching the retractor by pulling up on shoulder belt and feeding the webbing into the retractor.

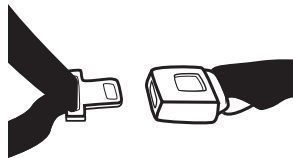

USING LATCH

What is LATCH?



LATCH is an acronym for **Universal Anchorage System** and refers to a pair of fixed Lower Anchors (or bars) and a Top Tether anchor that are built into your vehicle, in vehicles built after September 1, 2002.

The lower **LATCH** anchors are located in the crease, or bight, between the vehicle seat back and seat cushion, and if not visible, will typically be indicated by  symbols. Top tether anchors are located in various places behind the rear vehicle seat.

LATCH typically offers an easier and more consistent installation. However, this child restraint can be safely installed using either **LATCH** or vehicle belts and meets the requirements of Federal Motor Vehicle Safety Standard FMVSS 213 with either installation method. Either method is safe for your child when installed correctly. When using either method, **ALWAYS** use tether when installing in the **FORWARD-FACING** position.

LATCH is standard in vehicles manufactured after September 1, 2002. Refer to your vehicle Owner's Manual for lower **LATCH** anchor positions in your vehicle.

Vehicle Top Tether Anchor Points

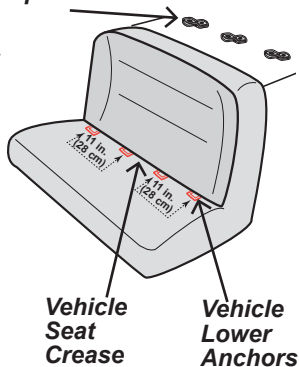

USING LATCH

Outer Seating Positions

Use the lower **LATCH** anchors OR a vehicle seat belt to install the child restraint in outboard seating positions (those on either side of the center position).

NEVER use **LATCH** together with the vehicle belts to install this child restraint. Using both is not approved and may cause improper performance of the child restraint.

Center Seating Positions

If your vehicle does not have Lower Anchors in the center seating position, check your Vehicle Owner's Manual to see if you are allowed to use the two inner Lower Anchors from the outboard seating positions to install a Child Restraint.

CYBEX allows this child restraint to be installed using the two inner Lower Anchors from the outboard seating positions if the distance between the inner Lower Anchors is between 11 and 20 inches (28-51 cm) AND if your vehicle manufacturer allows it. (If distance is not correct and/or not allowed by vehicle manufacturer, use the vehicle belt for installation in the center position.)

When using the inner Lower Anchors make sure there are no obstructions from a buckle stalk for the installation and that the **LATCH** straps or connectors do not block vehicle belt buckles.

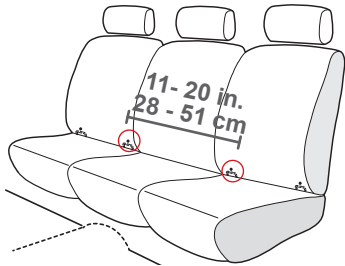



! WARNING! DEATH or SERIOUS INJURY can occur.

LATCH WARNINGS

- **DO NOT** use the lower anchors of the child restraint anchorage system (**LATCH** system) to attach this child restraint when restraining a child weighing more than 40 lbs (18.1 kgs) in **FORWARD-FACING** position with the internal harness OR 35 lbs (15.9 kg) in **REAR-FACING** position. **ONLY USE VEHICLE BELT INSTALLATION.**
- In addition to these instructions, read and follow your vehicle owner's manual regarding installation of the child restraint and **LATCH**. If there is a discrepancy, follow your vehicle owner's manual.
- **ONLY** use for securing child restraint to vehicle lower anchor bars.
- **NEVER** attach two lower anchor connectors to one vehicle lower anchor bar.
- **NEVER** use the vehicle seat belts when using the lower anchor connector assembly. Using both together can cause slack in a sudden stop or crash.
- To avoid strangulation, you must properly store the unused **LATCH** straps.
- **ALWAYS** be sure that the lower anchor connectors are attached to the vehicle lower anchor bars by pulling hard on the lower anchor connectors. If they are not attached, the lower anchor connector assembly will not secure your child restraint. Serious injury or death may result.



⚠ WARNING! DEATH or SERIOUS INJURY can occur.

LATCH WARNINGS

- **DO NOT** use this child restraint if it moves more than 1 in. (2.5 cm) side to side or front to back at either the **REAR-FACING** or **FORWARD-FACING** belt path on the child restraint. Serious injury or death may result from poor installation. If you cannot tightly secure the child restraint, try again or move it to another location.



⚠ WARNING! DEATH or SERIOUS INJURY can occur.

TETHER STRAP WARNINGS

- To avoid a strangulation hazard, you **MUST** store the tether inside the tether storage compartment on the back of the child restraint. Attach the tether hook to the storage clip when not in use.
This will keep an unused tether or tether hook from hitting someone during a crash.
- The tether strap is for **FORWARD-FACING** use **ONLY**.
- Refer to your vehicle owner's manual for the location of the tether anchor in your vehicle. Older vehicles may not come equipped with tether anchor hardware. Check with your vehicle dealer.

OVERVIEW OF THE ETERNIS S CHILD RESTRAINT

FRONT VIEW

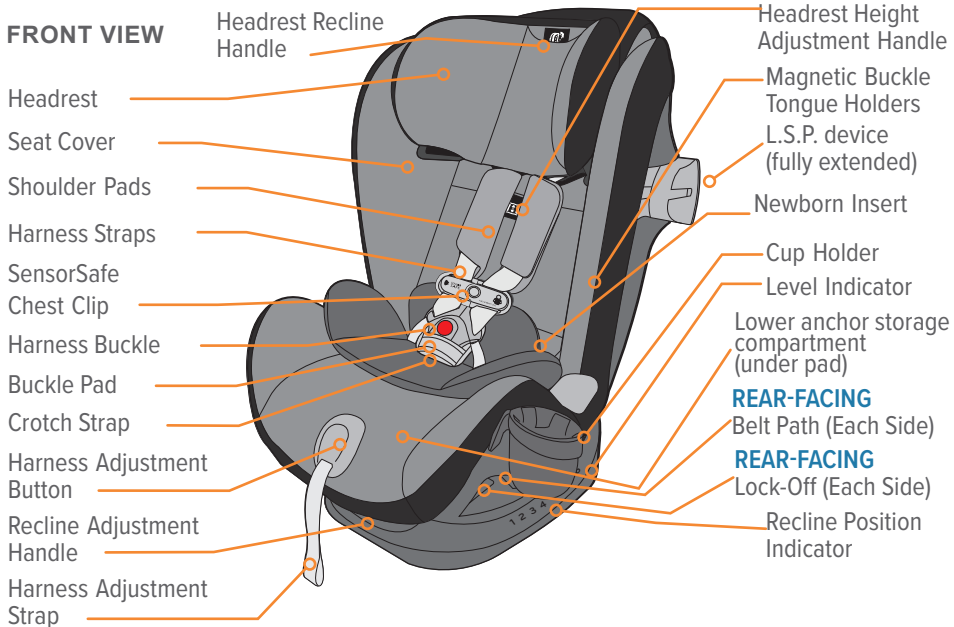

OVERVIEW OF THE ETERNIS S CHILD RESTRAINT

BACK VIEW

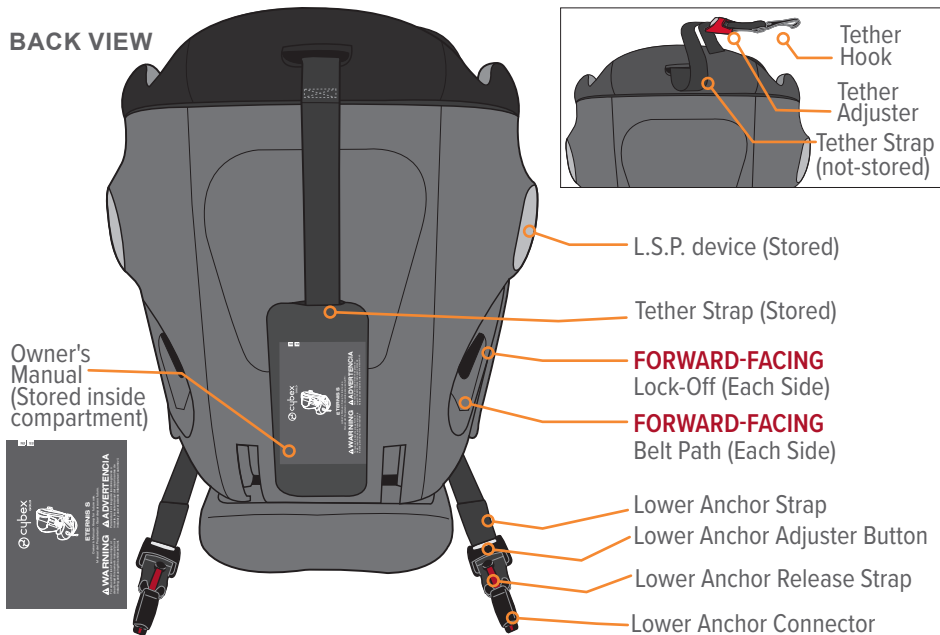

CHILD USAGE GUIDELINES

REAR-FACING MODE:

REAR-FACING use of this child restraint is **ONLY** for children who meet **ALL** of the requirements shown here. If the child is not within these requirements because they are too small, select a different child seat (such as a **REAR-FACING** infant car seat).

If the child is **NOT** within these requirements because the child is too large, review the **FORWARD-FACING** guidelines to determine if this Child Restraint may be used.

REAR-FACING USE:

YOUR CHILD **MUST** MEET THE REQUIREMENTS LISTED:

- **WEIGHT:** 4 - 50 LBS (1.8 - 22.6 KG)
- **HEIGHT:** 17 - 48 IN (43.2 - 121.9 CM)
- **CHILD'S HEAD MUST BE 1 IN (2.5 CM) OR MORE BELOW THE TOP OF THE HEADREST.**
- Harness straps must be adjusted to be **AT** or **JUST BELOW** child's shoulders.

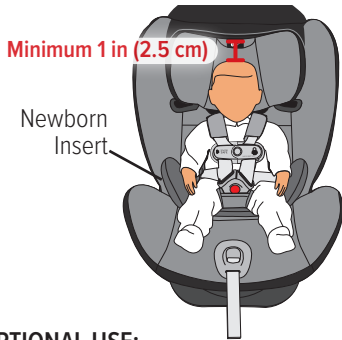
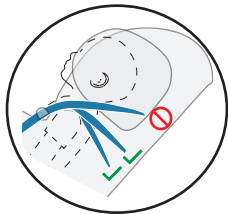

OPTIONAL USE:

Newborn Insert - To ensure a better fit for smaller infants, the Newborn Insert may be needed.

CHILD USAGE GUIDELINES

REAR-FACING MODE:

When used **REAR-FACING**, only use Recline Positions **1, 2, 3** and **4** as shown.

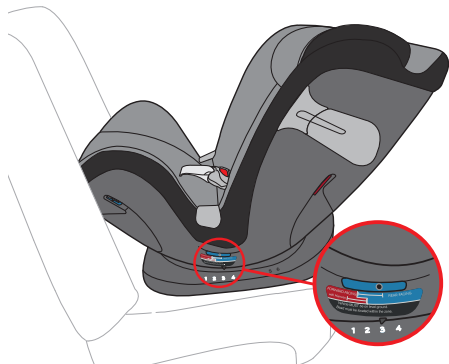

DO NOT use LATCH in **REAR-FACING** mode if child weighs more than 35 lbs (15.9 kg).

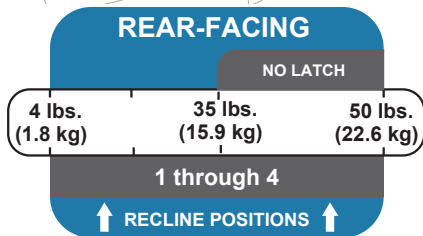

CHILD USAGE GUIDELINES

FORWARD-FACING MODE:

FORWARD-FACING use of this child restraint is ONLY for children who meet ALL of the requirements shown here. If the child is not within these requirements because they are too large, refer to booster mode instructions to see if child is appropriate for that usage.

The American Academy of Pediatrics recommends children should ride **REAR-FACING** for as long as possible until they reach maximum height and weight for their seat.

If the child is NOT within these requirements because the child is too small, review the **REAR-FACING** guidelines to determine if this Child Restraint may be used.

FORWARD-FACING USE:

YOUR CHILD **MUST** MEET THE REQUIREMENTS LISTED:

- **WEIGHT:** 22 - 65 LB (10 - 29.4 KG)
- **HEIGHT:** 28 - 49 IN (71.1 - 124.5 CM)
- Top of ears are below the top of the Headrest.
- **AGE:** at least 1 year old
- Harness straps must be adjusted to be **AT** or **JUST ABOVE** child's shoulders.

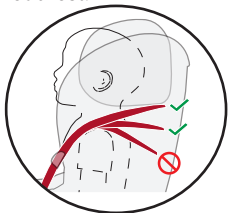

CHILD USAGE GUIDELINES

FORWARD-FACING MODE:

When used **FORWARD-FACING**, only use Recline Positions **5** and **6** as shown.



DO NOT use LATCH in **FORWARD-FACING** mode if child weighs more than 40 lbs (18.1 kg).

FORWARD-FACING		
NO LATCH		
22 lbs. (10 kg)	40 lbs. (18.1 kg)	65 lbs. (29.4 kg)
5 and 6		
↑ RECLINE POSITIONS ↑		

CHILD USAGE GUIDELINES

BOOSTER MODE :

BOOSTER MODE use of this child restraint is **ONLY** for children who meet **ALL** of the requirements shown here. If the child is not within these requirements because they are too large, discontinue use of this seat. Your child may be ready to use the vehicle belt system only at this time.

If the child is **NOT** within these requirements because the child is too small, review the **REAR-FACING** and **FORWARD-FACING** guidelines to determine if this Child Restraint may be used.

BOOSTER MODE USE:

YOUR CHILD **MUST** MEET THE REQUIREMENTS LISTED:

- **WEIGHT:** 40 - 120 LB (18.1 - 54.4 KG)
- **HEIGHT:** 44 - 57 IN (111.8 - 144.8 CM)
- Top of ears are below the top of the Headrest.
- **AGE:** at least 3 years old
- The shoulder belt **MUST** pass through the shoulder belt guide and the belt guide should be **EVEN** with or **JUST ABOVE** the shoulders.
- The shoulder belt **MUST** cross midway between the child's shoulder and neck.
- The lap belt is stretched low and snug across the child's hips within the lower belt guides and fastened into the buckle.

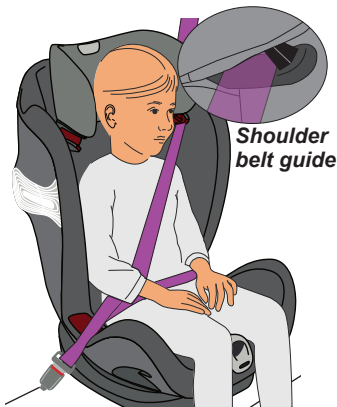

CHILD USAGE GUIDELINES

BOOSTER MODE:

When used in **BOOSTER MODE ONLY** use Recline Position **6** as shown.

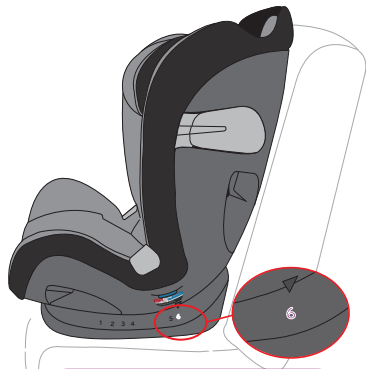

LATCH is allowed to be used in **BOOSTER MODE ONLY** to secure the booster seat to the vehicle seat. The vehicle lap/shoulder belt is required to be used in booster mode when child is in the booster seat.

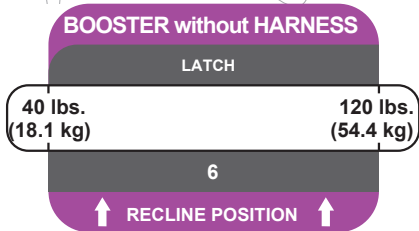

! WARNING! DEATH or SERIOUS INJURY can occur.

CUP HOLDER

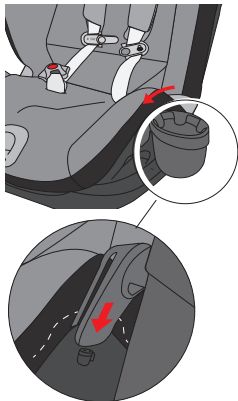

Slide the Cup Holder onto either side of the Child Restraint where indicated by the Cup Holder icon.

- **ONLY** use cup holders that have come with your original car seat or that were specifically designed for it by CYBEX.
- **DO NOT** use the cup holder to hold hot liquids (e.g. coffee), even in enclosed or lidded containers. Placing hot liquids in the holder could result in spills and burn injuries to you or your child.
- **NEVER** place sharp or pointed objects in the cup holder. In a crash these objects could hit you or your child and cause serious injuries.
- **ONLY** use containers that fit securely all the way to the bottom of the cup holder. They should not stop halfway down when placing containers in the cup holder.
- **ONLY** use containers with a capacity of 12 oz./355ml or less.
- **NEVER** use any containers which are made of brittle material (e.g. glass). This could lead to injuries in the event of a crash.
- **NEVER** leave open containers in the cup holder during the journey. There is a risk of spilling e.g. when braking, which may cause damage to the electrical components of the vehicle or seat upholstery.
- **ALWAYS** remove containers, before removing the cup holder from the car seat.
- **ALWAYS** remove containers from the cup holder before reclining the car seat. There is a risk of spilling, which may cause damage to the electrical components of the vehicle or seat upholstery.

CHILD RESTRAINT FEATURES

HARNESS COVERS

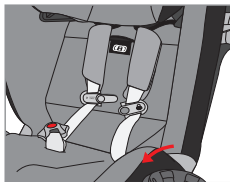

Install harness covers above chest clip. Harness covers are optional for comfort. Wrap harness covers around harness straps and fasten the snaps.

ALWAYS make sure the harness covers **DO NOT** bunch up when tightening the harness.

NEWBORN INSERT (REAR-FACING ONLY)

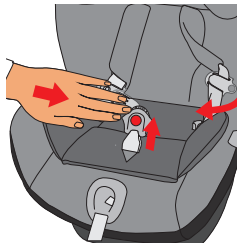

- To ensure a better fit for smaller infants, the Newborn Insert may be needed. **DO NOT** use any other infant insert or pillows. Only use the one provided by CYBEX for this Child Restraint.
- Pull Harness Buckle through slot in the bottom of Newborn Insert.
- Pull both Harness Straps over the side panels of Newborn Insert.
- Push Newborn Insert firmly into Child Restraint to make sure it is properly positioned.
- When positioning the headrest make sure the bottom of the headrest flap is behind the infant insert flap.

CHILD RESTRAINT FEATURES

CROTCH STRAP

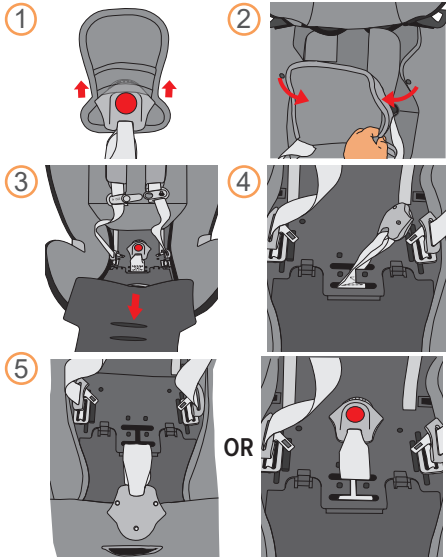

As your child grows, you will need to change the crotch strap position so that it is in the slot closest to your child. The crotch strap should **ALWAYS** be as close as possible to, but **NEVER** under, the child's bottom.

- 1 Remove buckle pad.
 - 2 Unfasten snaps on seat cover behind headrest pad and lift cover up.
 - 3 Pull the seat cover forward. Slide the harness buckle through the pad opening.
 - 4 Grasp the bottom of the Crotch Strap and twist it to align with the lengthwise slot.
 - 5 Move to forward slot position
OR
Move to rear slot position based on your child's size.
Twist strap back into position.
- Re-attach the seat cover and buckle pad.

CHILD RESTRAINT FEATURES

HEIGHT-ADJUSTABLE HEADREST

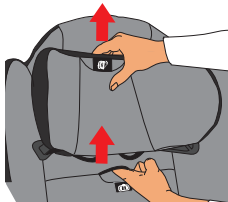

Height adjust label

The seat has a headrest that automatically adjusts the harness height without the need to re-thread it. The headrest may be adjusted up and down and lock into one of the twelve positions.

Lift the lever located in the slot near the height adjust label.

For **REAR-FACING** use, adjust headrest so the harness straps are **AT** or **JUST BELOW** the child's shoulders.

For **FORWARD-FACING** use, adjust headrest so the harness straps are **AT** or **JUST ABOVE** the child's shoulders.

NOTE: Regularly check for proper harness height as your child grows.

RECLINING HEADREST

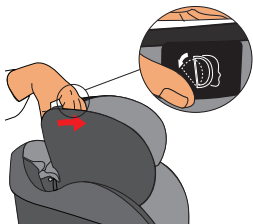

The 3 position reclining headrest helps to prevent child's head from falling forward should they fall asleep during travel time. It does not work in all height adjustable headrest positions mentioned above.

Height Adjustable Position 1-3 - NO RECLINE AVAILABLE

Height Adjustable Position 4 - RECLINE 1 and 2 available

Height Adjustable Position 5-12 - RECLINE 1, 2 and 3 available

To recline headrest into one of the three recline positions, squeeze button at top of head rest and adjust to desired position.

CHILD RESTRAINT FEATURES

USING THE LINEAR SIDE-IMPACT PROTECTION (L.S.P.)

The “Linear Side-impact Protection” (L.S.P.) is built into the Eternis S. This system enhances the safety of your child in the event of a side crash. In order to achieve the best possible protective effect, extend the L.S.P. as far as possible towards the car door closest to the child restraint.

ALWAYS USE the L.S.P. device when the child restraint is installed in an outer seating position.

ALWAYS USE an L.S.P. device on the side of the child restraint immediately adjacent to a vehicle door or panel.

NEVER USE the L.S.P. device when the child restraint is placed in the rear middle seating position.

NEVER extend an L.S.P. device toward a passenger or another child restraint.

NEVER lift or carry the child restraint using the L.S.P. (Linear Side-impact Protection) devices.

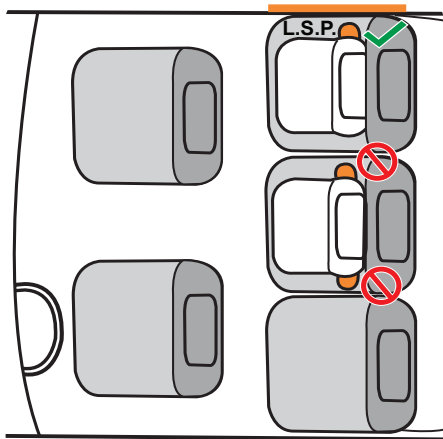

CHILD RESTRAINT FEATURES

ACTIVATING THE L.S.P.

The "Linear Side-Impact Protection" System (L.S.P.) can be extended fully by pressing the L.S.P. button(s).

There are a total of three different L.S.P. settings.

1. Storage position
2. Half extension
3. Full extension

To push the L.S.P. into the second position once fully extended, press the L.S.P. button and push the L.S.P. into the housing halfway, then release the L.S.P. button. Pressing the L.S.P. button again and pushing the L.S.P. all the way into the housing will put the L.S.P. back into the storage position.

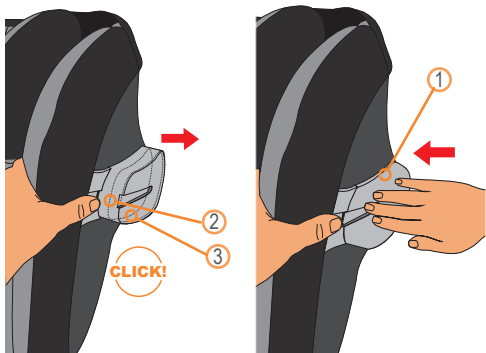

CHILD RESTRAINT FEATURES



LOWER ANCHOR STRAP REMOVING THE LOWER ANCHOR STRAP

①

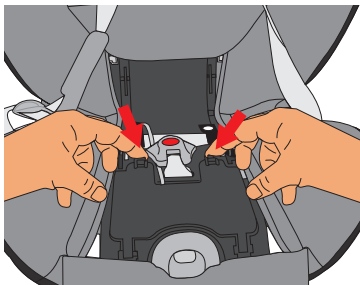

Raise Headrest to its highest position and unbuckle chest clip and harness. Unfasten the snaps on the seat cover and push crotch buckle through in order to expose the lower anchor storage compartment.

①

②

- Push tabs in as shown and
- open the storage compartment to access the lower anchor strap.

②

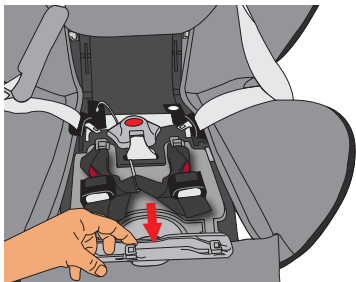

STORING THE LOWER ANCHOR STRAP

To store the strap, remove from the belt path, unfasten the snaps on seat pad, open storage compartment and place lower connector strap back into compartment. Re-assemble seat pad.

When using vehicle belt installation, you **MUST** always store the lower connector strap in the storage compartment.

CHILD RESTRAINT FEATURES



TETHER STRAP

WHAT IS A TETHER?

A tether reduces movement of a **FORWARD-FACING** child restraint in a crash and helps to achieve a tight installation. Tether anchor locations vary from vehicle to vehicle.

Some of the typical locations are shown here. Refer to your vehicle owner's manual for exact locations, anchor identification, and requirements.

See tether installation and storage in the appropriate **FORWARD-FACING** installation section for your child restraint.

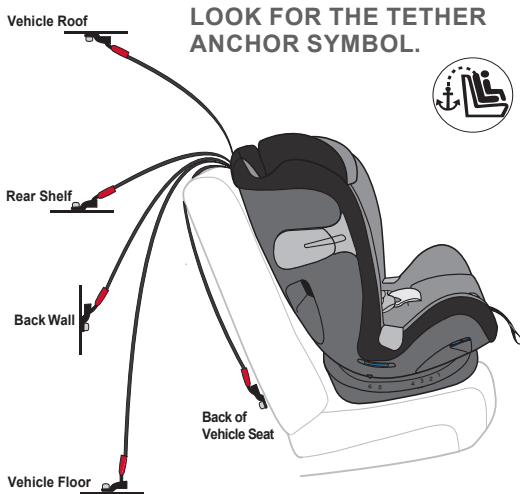

⚠ WARNING! DEATH or SERIOUS INJURY can occur

NEVER install or use this child restraint until you have read and understand the instructions in this manual and in your vehicle Owner's Manual. If there is a conflict between the two, the vehicle Owner's Manual must be followed.

**This seat works with the SensorSafe mobile app which can be downloaded from:
The App Store® or Google Play™.***

The SensorSafe mobile app can provide the following information directly to your smartphone:

- Reminder that your child is still in your automobile
- Current temperature of your automobile interior
- Owners Manuals
- Installation Videos
- Customer care contact information

SensorSafe® Technology

Questions? Comments?:

Visit us at: <http://cybex-online.com/us/contact.html>

or call CYBEX at: 1-877-242-5676

* Trademarks are the property of their respective owners.

NOTES



USING CHILD RESTRAINT REAR-FACING WITH LOWER ANCHOR CONNECTORS

DO NOT install by this method for a child weighing more than 35 lbs (15.9 kg).
ALWAYS store the tether strap when using the child restraint **REAR-FACING**. (p.75)

Your child restraint comes with the lower anchor strap stored in the lower anchor storage compartment. Before installing child restraint, remove lower anchor strap from storage compartment.

1

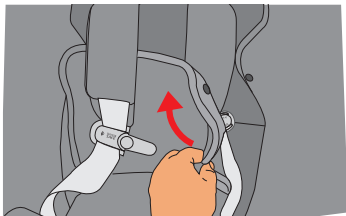

1

Raise Headrest to its highest position and unbuckle chest clip and harness.

2

Unfasten the snaps on the seat cover and push crotch buckle through pad to expose the lower anchor storage compartment.

2

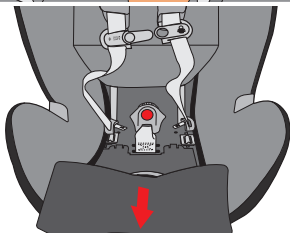

USING CHILD RESTRAINT REAR-FACING WITH LOWER ANCHOR CONNECTORS



3

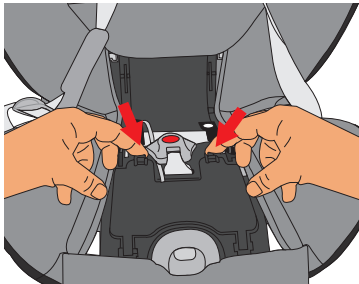

3

Push tabs in on the storage door as shown.

4

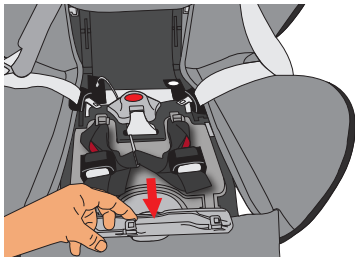

4

Open the lower anchor storage compartment and pull the strap out.

USING CHILD RESTRAINT REAR-FACING WITH LOWER ANCHOR CONNECTORS



5

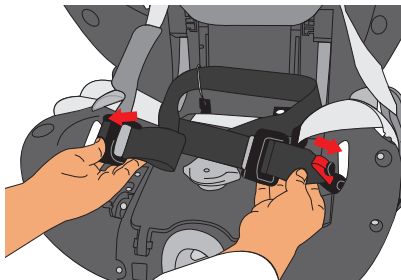

5

Route the lower anchor strap through the belt paths marked **REAR-FACING**.

6

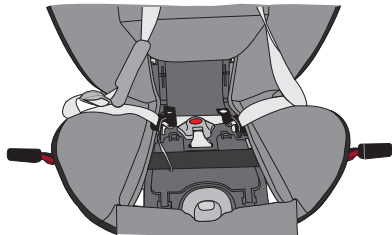

6

MAKE SURE the strap lies flat across the storage compartment in front of the buckle strap.

CHECK to make sure the strap is not twisted in the plastic retention strap.

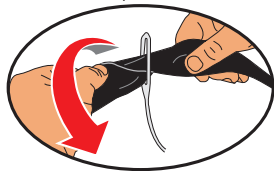

USING CHILD RESTRAINT REAR-FACING WITH LOWER ANCHOR CONNECTORS



7



7

Re-attach the seat pad as shown.

8

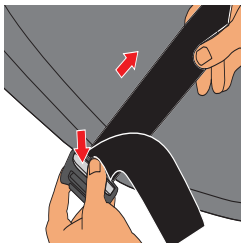

8

Lengthen the strap between the connectors using the lower anchor adjuster buttons located next to the connectors. Push down on the adjuster button while lengthening strap.

USING CHILD RESTRAINT REAR-FACING WITH LOWER ANCHOR CONNECTORS



9

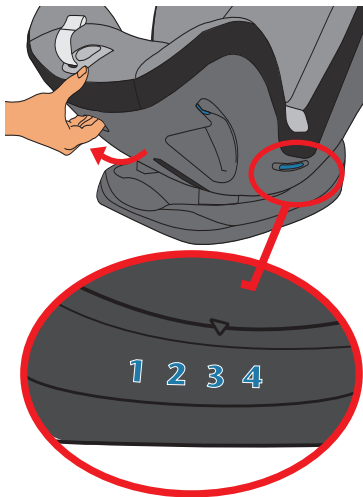

WARNING!
DEATH or SERIOUS INJURY
can occur

Failure to properly recline the child restraint could increase the child's risk of serious injury or death. Infants may have difficulty breathing when in an upright seated position. Make sure they recline enough for their head to lie back comfortably and safely.

9

Squeeze the recline handle and adjust the seat recline to the **REAR-FACING** Positions 1, 2, 3 or 4 **ONLY**.

USING CHILD RESTRAINT REAR-FACING WITH LOWER ANCHOR CONNECTORS

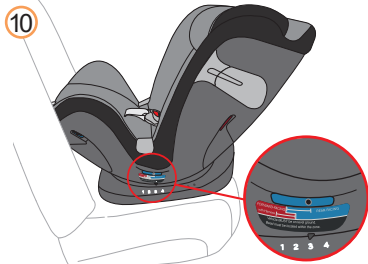

- 10** **MAKE SURE** the vehicle is on level ground before installing the child restraint. Place child restraint **REAR-FACING** on an approved LATCH vehicle seat location. Always make sure the bottom sits flat on the vehicle seat.
- MAKE SURE** that the seat is positioned so that the leveling ball is in the blue zone for **REAR-FACING** use.

- 11** Locate the lower anchor bars in your vehicle. Attach both lower anchor connectors to the vehicle lower anchor bars until they lock onto the anchors with an audible click.

Extend the L.S.P., see page 40-41.



USING CHILD RESTRAINT REAR-FACING WITH LOWER ANCHOR CONNECTORS

12

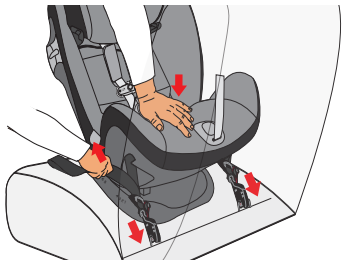

12

While pushing down on the child restraint, pull up on the end of the lower anchor strap until strap is tight using adjuster on either side of the child restraint.

13

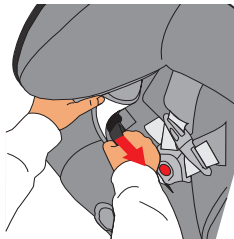

13

NOTE: To further tighten, pull the end of each lower anchor strap by reaching through the **REAR-FACING** belt path on the inside of the child restraint.

USING CHILD RESTRAINT REAR-FACING WITH LOWER ANCHOR CONNECTORS



14

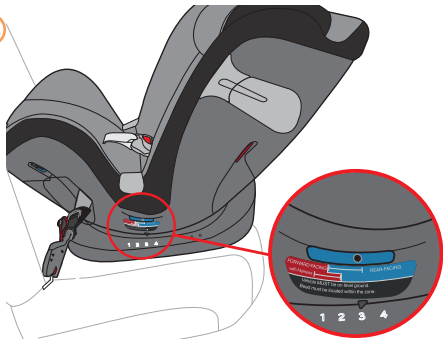

15

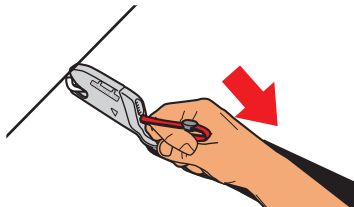

- 14 RE-CHECK the level indicator, the ball should be in between the blue zone for **REAR-FACING**.

NOTE: In some vehicles in the most reclined position, it may be necessary to place a rolled towel or small blanket beneath the front edge of the child restraint to provide enough recline so that the leveling ball is in the blue zone for **REAR-FACING** use.

CHECK YOUR WORK

Hold child restraint at each side near **REAR-FACING** belt paths and pull side to side and forward. Child restraint should not move more than 1 in. (2.5 cm) from the vehicle seatback or side-to-side.

Make sure child restraint is level for **REAR-FACING** use. Make sure child's head does not fall forward. If necessary, loosen the lower anchor strap, re-adjust recline and repeat installation steps to make sure child restraint is installed properly.

- 15 To remove lower anchor connector, pull the red release strap on both sides of the seat as shown.

USING CHILD RESTRAINT REAR-FACING WITH LAP/SHOULDER BELT



BEFORE installing the child restraint with the lap/shoulder belt, you **MUST** store the lower anchor strap in the lower anchor storage compartment, see page 42.

ALWAYS store the tether strap when using child restraint **REAR-FACING**, see page 75.

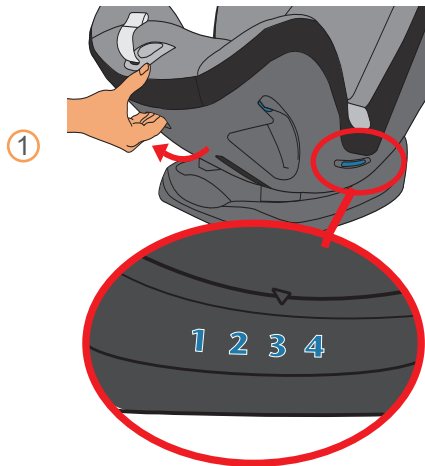

WARNING!
DEATH or SERIOUS INJURY
can occur

Failure to properly recline the child restraint could increase the child's risk of serious injury or death. Infants may have difficulty breathing when in an upright seated position. Make sure they recline enough for their head to lie back comfortably and safely.

- 1 Squeeze the recline handle and adjust the seat recline to the **REAR-FACING** Positions 1, 2, 3 or 4 **ONLY**.

USING CHILD RESTRAINT **REAR-FACING** WITH LAP/SHOULDER BELT

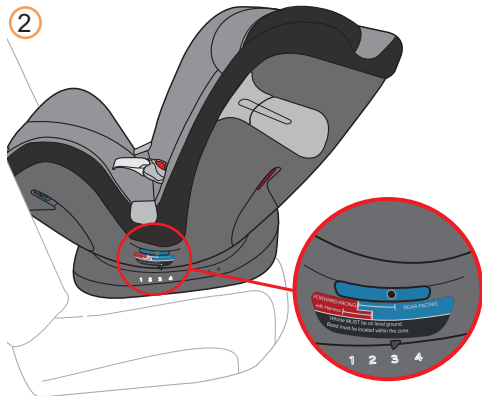

- ② **MAKE SURE** the vehicle is on level ground before installing the child restraint.

Place child restraint **REAR-FACING** on an approved vehicle seat location. Always make sure the bottom sits flat on the vehicle seat.

MAKE SURE that the seat is positioned so that the leveling ball is in the blue zone for **REAR-FACING** use.

USING CHILD RESTRAINT REAR-FACING WITH LAP/SHOULDER BELT

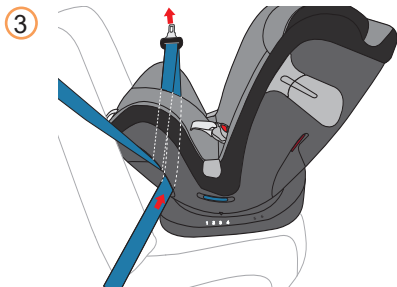

- ③ Route vehicle lap/shoulder belt through the **REAR-FACING** Belt Path on the side of the Child Restraint and under the seat cover. Continue through to the opposite side of seat.

USING CHILD RESTRAINT REAR-FACING WITH LAP/SHOULDER BELT



4

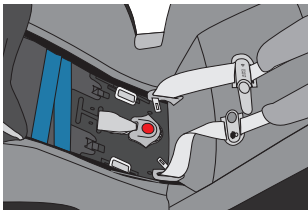

Belt in front of crotch strap

4

IMPORTANT:

Place vehicle belt in **FRONT** of the buckle.
MAKE SURE belt lies flat without twisting as shown.

NOTE: See page 38 for proper Crotch Strap adjustment. The Crotch Strap should **ALWAYS** be as close as possible to, but **NEVER** under, the child's bottom.

USING CHILD RESTRAINT REAR-FACING WITH LAP/SHOULDER BELT



5



5

Pull vehicle belt down through the **REAR-FACING** Belt Path on opposite side of the Child Restraint. Fasten the vehicle belt and listen for an audible click.

Extend L.S.P, see 40-41.

6

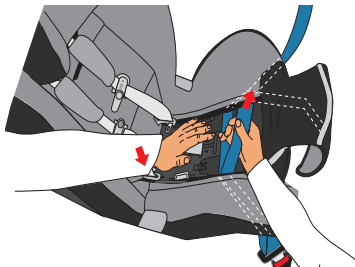

6

NOTE: Before tightening the vehicle belt, route the shoulder belt through the Lock-Off.

While pushing the Child Restraint down and into the seat crease (pg. 24), pull the shoulder belt **at the Belt Path** to remove all slack. Continue to pull on the shoulder belt while positioning the shoulder belt in the middle of the Lock-off area. Lock-Off will not function properly if the vehicle belt is not positioned properly.

USING CHILD RESTRAINT REAR-FACING WITH LAP/SHOULDER BELT



7

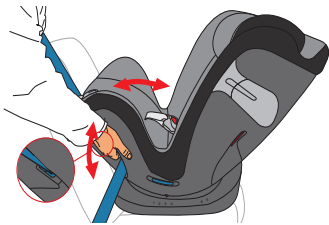

**REAR-FACING
LOCK-OFF**

7

CHECK YOUR WORK

MAKE SURE the belt is tight and locked. If you can move the child restraint more than 1 in. (2.5 cm) side to side or front to back at the **REAR-FACING** belt path, the vehicle belt is not tight enough.

Re-check recline level, pg.55.

If you have not tightly secured the child restraint, try again or:

- lock the vehicle retractor
- move it to another location
- or install with the lower anchor strap.

If your shoulder belt still needs to be tightened, you may need to refer to page 18-23, Seat Belt Warnings, to determine the type of vehicle belt in your vehicle and how to lock it.

To remove seat, unbuckle the vehicle seat belt.

USING CHILD RESTRAINT REAR-FACING WITH LAP BELT



BEFORE installing the child restraint with the lap belt, you **MUST** store the lower anchor strap in the lower anchor storage compartment, see page 42.

ALWAYS store the tether strap when using child restraint **REAR-FACING**, see page 75.

①

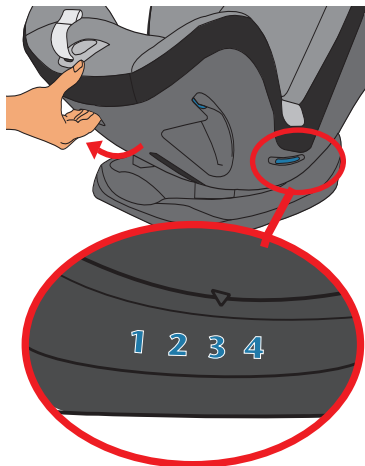

WARNING!
DEATH or SERIOUS INJURY
can occur

Failure to properly recline the child restraint could increase the child's risk of serious injury or death. Infants may have difficulty breathing when in an upright seated position. Make sure they recline enough for their head to lie back comfortably and safely.

①

Squeeze the recline handle and adjust the seat recline to the **REAR-FACING** Positions 1, 2, 3 or 4 **ONLY**.

USING CHILD RESTRAINT REAR-FACING WITH LAP BELT

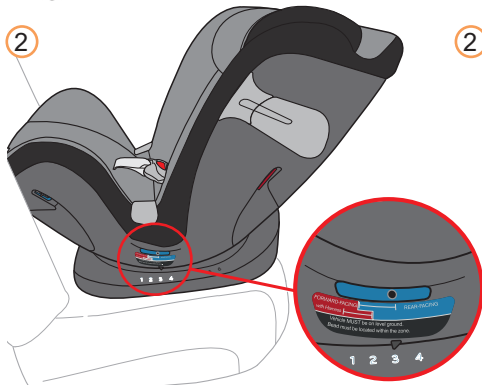

- 2 **MAKE SURE** the vehicle is on level ground before installing the child restraint.

Place child restraint **REAR-FACING** on an approved vehicle seat location. Always make sure the bottom sits flat on the vehicle seat.

MAKE SURE that the seat is positioned so that the leveling ball is in the blue zone for **REAR-FACING** use.

USING CHILD RESTRAINT REAR-FACING WITH LAP BELT

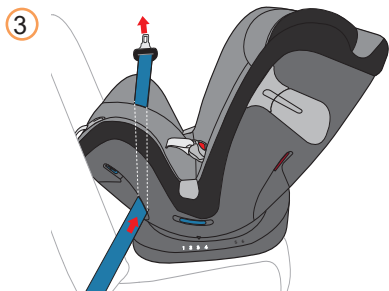

- ③ Route vehicle lap belt through the **REAR-FACING** Belt Path on the side of the Child Restraint and under the seat cover. Continue through to the opposite side of seat.

USING CHILD RESTRAINT REAR-FACING WITH LAP BELT



4

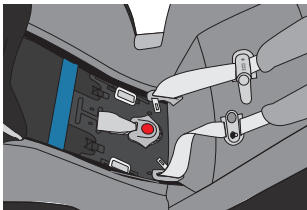

Belt in front of crotch strap

4

IMPORTANT:

Place vehicle belt in **FRONT** of the buckle.

MAKE SURE belt lies flat without twisting as shown.

NOTE: See page 38 for proper Crotch Strap adjustment. The Crotch Strap should **ALWAYS** be as close as possible to, but **NEVER** under, the child's bottom.

USING CHILD RESTRAINT REAR-FACING WITH LAP BELT



5

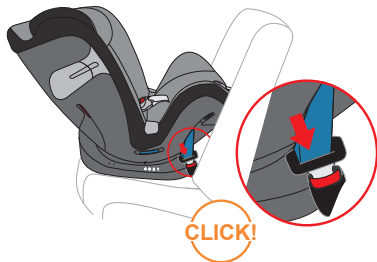

5

Pull vehicle belt down through the **REAR-FACING** Belt Path on opposite side of the Child Restraint. Fasten the vehicle belt and listen for an audible click.

Extend the L.S.P, see p. 40-41.

USING CHILD RESTRAINT REAR-FACING WITH LAP BELT

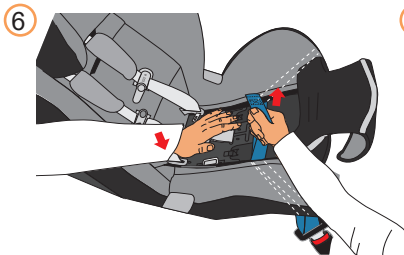

- 6 **NOTE:** The Lock-Off is for lap/shoulder belt systems only and is NOT needed for lap belt only installation.

While pushing the Child Restraint down and into the seat crease (pg. 24), remove all slack at the belt path and continue tightening the lap belt.

REAR-FACING

CHECK YOUR WORK

MAKE SURE the belt is tight and locked. If you can move the child restraint more than 1 in. (2.5 cm) side to side or front to back at the **REAR-FACING** belt path, the vehicle belt is not tight enough.

Re-check recline level, pg.63.

If you have not tightly secured the child restraint, try again or:

- lock the vehicle retractor
- move it to another location
- or install with the lower anchor strap.

To remove seat, unbuckle the vehicle seat belt.



USING CHILD RESTRAINT **FORWARD-FACING** WITH LOWER ANCHOR CONNECTORS

! WARNING! DEATH or **SERIOUS INJURY** can occur.

DO NOT install by this method for a child weighing more than 40 lbs (18.1 kg).
ALWAYS use **TETHER STRAP**.

Your child restraint comes with the lower anchor strap stored in the lower anchor storage compartment. Before installing child restraint, remove lower anchor strap from storage compartment.

①

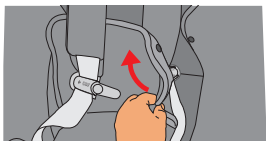

①

Raise Headrest to its highest position and unbuckle chest clip and harness.

②

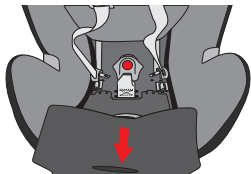

②

Unfasten the snaps on the seat cover and push crotch buckle through pad to expose the lower anchor storage compartment.

USING CHILD RESTRAINT **FORWARD-FACING** WITH LOWER ANCHOR CONNECTORS



3

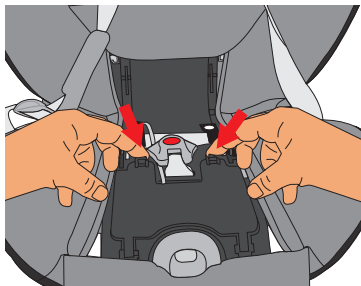

3

Push tabs in on the storage door as shown.

4

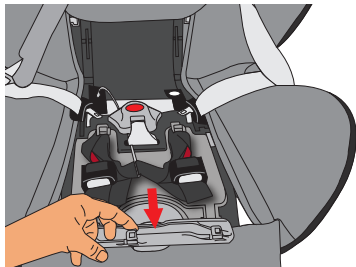

4

Open the lower anchor storage compartment and pull the strap out.

USING CHILD RESTRAINT **FORWARD-FACING** WITH LOWER ANCHOR CONNECTORS

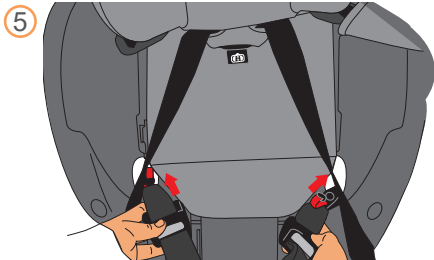

- 5 Route the lower anchor strap through the belt paths marked **FORWARD-FACING**.

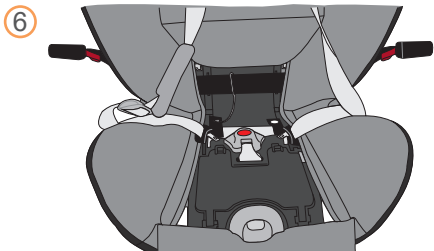

- 6 **MAKE SURE** the lower anchor strap lies flat across the seat.
CHECK to make sure the strap is not twisted in the plastic retention strap.

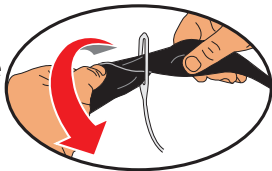

USING CHILD RESTRAINT **FORWARD-FACING** WITH LOWER ANCHOR CONNECTORS



7



7

Re-attach the seat pad as shown.

8

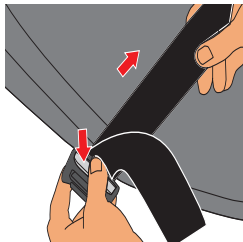

8

Lengthen the strap between the connectors using the lower anchor adjuster buttons located next to the connectors. Push down on the adjuster button while lengthening strap.

USING CHILD RESTRAINT **FORWARD-FACING** WITH LOWER ANCHOR CONNECTORS



9

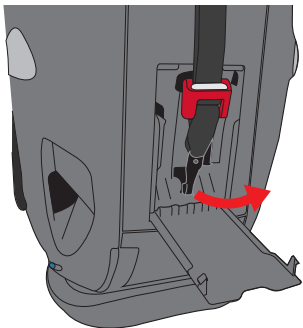

9

When installing this child restraint with lower anchor connectors (OR the vehicle seat belt see p. 76-87), always use the Tether. A tether reduces movement of a **FORWARD-FACING** child restraint in a crash and helps to achieve a tight installation. Tether anchor locations vary from vehicle to vehicle. Refer to your vehicle owner's manual for exact locations, anchor identification, and requirements.

IF TETHER ANCHOR IS AVAILABLE IN YOUR VEHICLE - Before placing the child restraint in the vehicle, remove tether from the tether compartment by unfastening it from the hook inside the compartment. If a tether anchor is not available, the tether should be stored properly.

USING CHILD RESTRAINT **FORWARD-FACING** WITH LOWER ANCHOR CONNECTORS



10

Tether

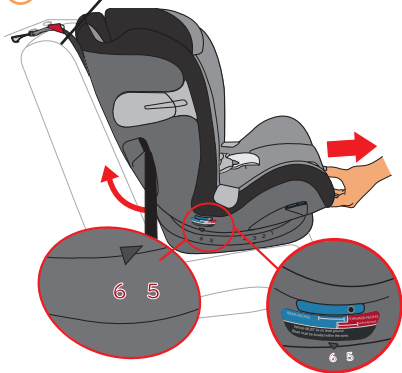

10

Squeeze the recline handle and adjust the seat recline to the **FORWARD-FACING** Positions 5 or 6 ONLY.

MAKE SURE the vehicle is on level ground before installing the child restraint.

Place child restraint **FORWARD-FACING** on an approved LATCH vehicle seat location.

Always make sure the bottom sits flat on the vehicle seat. Unhook tether from rear of seat and place over back of vehicle seat.

MAKE SURE that the seat is positioned so that the leveling ball is in the red zone for **FORWARD-FACING** use.

FORWARD-FACING

USING CHILD RESTRAINT **FORWARD-FACING** WITH LOWER ANCHOR CONNECTORS



11

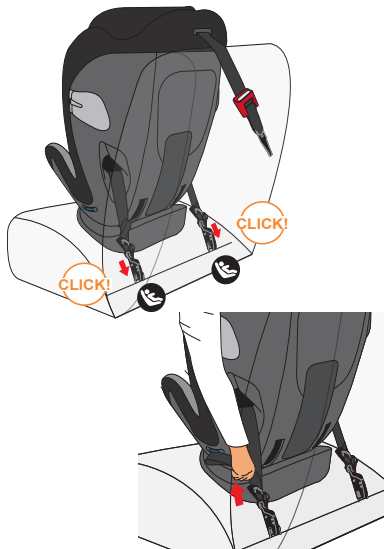

11

Locate the lower anchor bars in your vehicle. Attach both lower anchor connectors to the vehicle lower anchor bars until they lock onto the anchors.

While pushing down on the child restraint, pull up on the free end of the lower anchor strap until strap is tight using adjuster on either side of the child restraint.

CHECK YOUR WORK

HOLD child restraint at each side near **FORWARD-FACING** belt paths. Pull side to side and forward. Child restraint should not move more than 1 in. (2.5 cm) from vehicle seat back or side-to-side.

MAKE SURE ball is in red zone for **FORWARD-FACING** use (p. 71). If necessary, loosen the lower anchor, re-adjust recline and repeat installation steps to make sure child restraint is installed properly.

USING CHILD RESTRAINT FORWARD-FACING WITH LOWER ANCHOR CONNECTORS



12

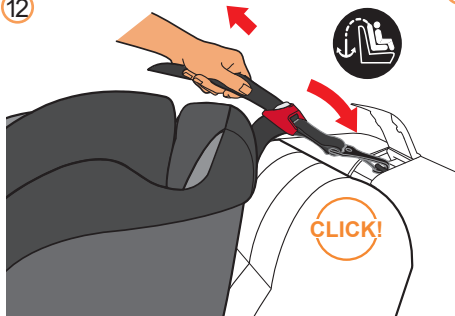

12

Locate tether anchor in your vehicle. Attach tether hook. Pull tether adjuster strap to tighten.

Extend the L.S.P, see p. 40-41.

USING CHILD RESTRAINT **FORWARD-FACING** WITH LOWER ANCHOR CONNECTORS



13

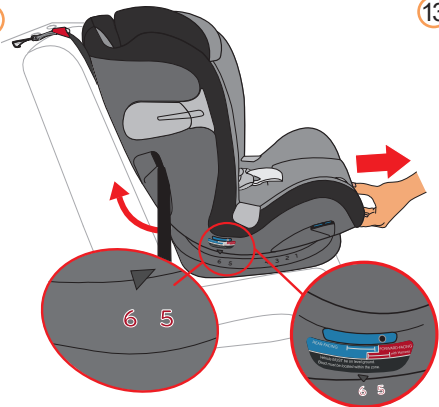

13

RE-CHECK the level indicator, the ball should be in between the red zone for **FORWARD-FACING**.

CHECK YOUR WORK

Hold child restraint at each side near **REAR-FACING** belt paths and pull side to side and forward. Child restraint should not move more than 1 in. (2.5 cm) from the vehicle seatback or side-to-side.

MAKE SURE child restraint is level for **FORWARD-FACING** use.

If necessary, loosen the lower anchor strap, re-adjust recline and repeat installation steps to make sure child restraint is installed properly.

USING CHILD RESTRAINT **FORWARD-FACING** WITH LOWER ANCHOR CONNECTORS



14

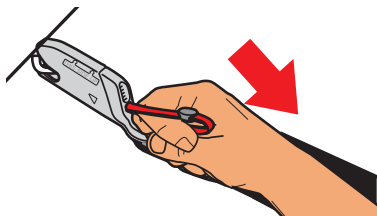

14

To remove lower anchor connectors, pull the red release strap on both sides of the seat as shown.

15



15

To remove the tether, press the adjuster release button to loosen the strap and unhook from the tether anchor.

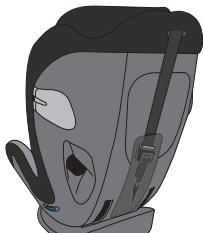
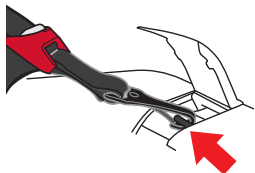

Store tether in the compartment in the back of child restraint, as shown.

ALWAYS use the tether when installing this child restraint **FORWARD-FACING** if your vehicle is equipped with a tether anchor. **MAKE SURE** compartment door is properly closed after storing.

FORWARD-FACING

USING CHILD RESTRAINT **FORWARD-FACING** WITH LAP/SHOULDER BELT



BEFORE installing the child restraint with the lap/shoulder belt, you **MUST** store the lower anchor strap in the lower anchor storage compartment, see page 42.

ALWAYS use **TETHER STRAP**.

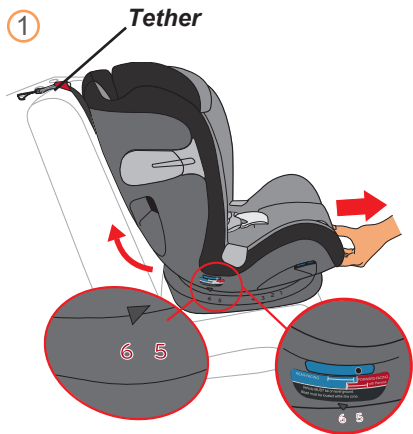

MAKE SURE the vehicle is on level ground before installing the child restraint.

Place child restraint **FORWARD-FACING** on an approved vehicle seat location. Always make sure the bottom sits flat on the vehicle seat. Unhook tether from rear of seat and place over back of vehicle seat.

- 1 Squeeze the recline handle and adjust the seat recline to the **FORWARD-FACING** Positions 5 or 6 **ONLY**.

MAKE SURE that the seat is positioned so that the leveling ball is in the red zone for **FORWARD-FACING** use.

USING CHILD RESTRAINT **FORWARD-FACING** WITH LAP/SHOULDER BELT



2



2

Route vehicle lap/shoulder belt through the **FORWARD-FACING** belt path on the side of the child restraint and under the seat cover. Continue through to the opposite side of seat.

IMPORTANT: Make sure the lap/shoulder belt lies flat without twisting.

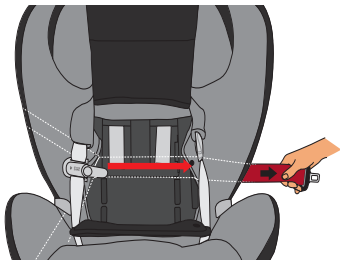

USING CHILD RESTRAINT **FORWARD-FACING** WITH LAP/SHOULDER BELT



3



3

Pull vehicle belt down through the **FORWARD-FACING** belt path on opposite side of the child restraint. Fasten the vehicle belt and listen for an audible click.

USING CHILD RESTRAINT FORWARD-FACING WITH LAP/SHOULDER BELT



4

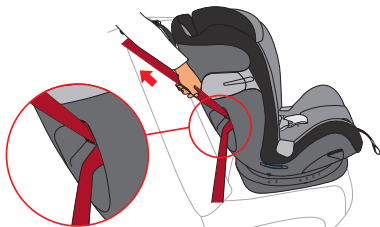

FORWARD-FACING LOCK-OFF

4

NOTE: Before tightening the vehicle belt, route the shoulder belt through the Lock-Off.

5

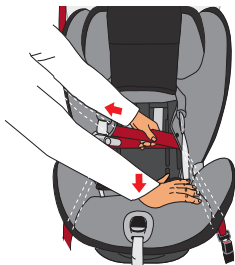

5

While pushing the Child Restraint down and into the seat crease (pg. 24), pull the shoulder belt **at the Belt Path** to remove all slack. Continue to pull on the shoulder belt while positioning the shoulder belt in the middle of the Lock-off area. Lock-Off will not function properly if the vehicle belt is not positioned properly.

Extend L.S.P, see p. 40-41.

FORWARD-FACING

USING CHILD RESTRAINT **FORWARD-FACING** WITH LAP/SHOULDER BELT

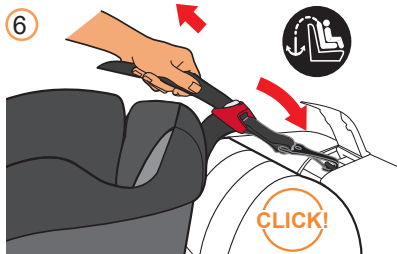

- 6 Locate tether anchor in your vehicle. Attach tether hook. Pull tether adjuster strap to tighten.

CHECK YOUR WORK

MAKE CERTAIN the belt is tight and locked. If you can move the child restraint more than 1 in. (2.5 cm) side to side or front to back at the **FORWARD-FACING** belt path, the vehicle belt is not tight enough.

Re-check recline level, pg. 76.

If you have not tightly secured the child restraint, try again or:

- lock the vehicle retractor
- move it to another location
- or install with the lower anchor strap.

If your shoulder belt still needs to be tightened, you may need to refer to page 23, Seat Belt Warnings, to determine the type of vehicle belt in your vehicle and how to lock it.

To remove seat, unbuckle the vehicle seat belt.

USING CHILD RESTRAINT **FORWARD-FACING** WITH LAP/SHOULDER BELT



7

**Adjuster
Release
Button**

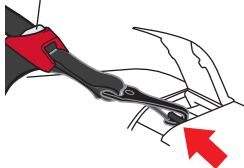

8

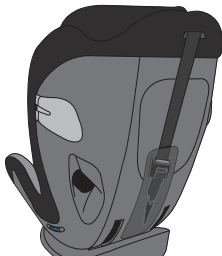

TETHER STORAGE:

7

To remove the tether, press the adjuster release button to loosen the strap and unhook from the tether anchor.

8

Store tether in the compartment in the back of child restraint, as shown.

ALWAYS use the tether when installing this child restraint **FORWARD-FACING** if your vehicle is equipped with a tether anchor.

MAKE SURE compartment door is properly closed after storing.

FORWARD-FACING

USING CHILD RESTRAINT FORWARD-FACING WITH LAP BELT



BEFORE installing the child restraint with the lap belt, you **MUST** store the lower anchor strap in the lower anchor storage compartment, see page 42.

ALWAYS use **TETHER STRAP**.

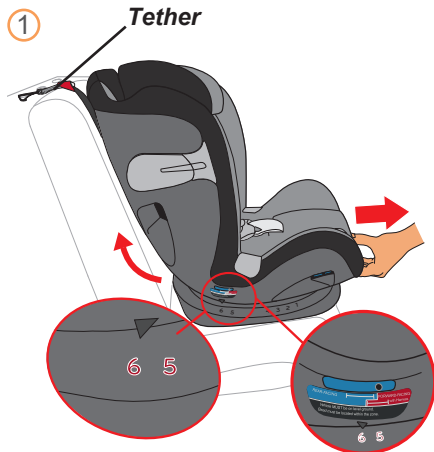

MAKE SURE the vehicle is on level ground before installing the child restraint.

Place child restraint **FORWARD-FACING** on an approved vehicle seat location. Always make sure the bottom sits flat on the vehicle seat. Unhook tether from rear of seat and place over back of vehicle seat.

Squeeze the recline handle and adjust the seat recline to the **FORWARD-FACING** Positions 5 or 6 **ONLY**.

MAKE SURE that the seat is positioned so that the leveling ball is in the red zone for **FORWARD-FACING** use.

USING CHILD RESTRAINT **FORWARD-FACING** WITH LAP BELT



2

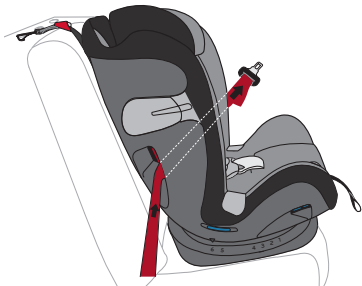

2

Route vehicle lap belt through the **FORWARD-FACING** belt path on the side of the child restraint and under the seat cover. Continue through to the opposite side of seat.

IMPORTANT: Make sure the lap belt lies flat without twisting.

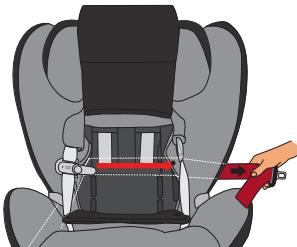

USING CHILD RESTRAINT **FORWARD-FACING** WITH LAP BELT



3



3

Pull vehicle belt down through the **FORWARD-FACING** belt path on opposite side of the child restraint. Fasten the vehicle belt and listen for an audible click.

USING CHILD RESTRAINT FORWARD-FACING WITH LAP BELT



4

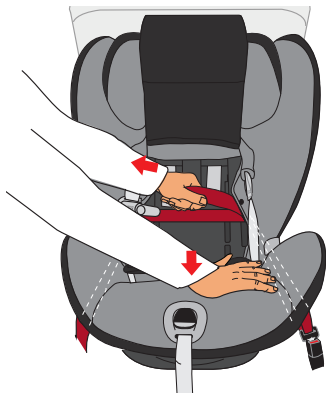

4

NOTE: The Lock-Off is for lap/shoulder belt systems only and is not needed for lap belt only installation.

While pushing the Child Restraint down and into the seat crease (pg. 24), remove all slack at the belt path and continue tightening the lap belt.

Extend the L.S.P, see p. 40-41.

FORWARD-FACING

USING CHILD RESTRAINT **FORWARD-FACING** WITH LAP BELT



5

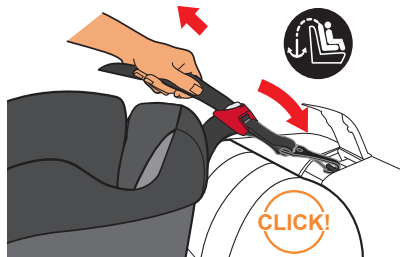

5

Locate tether anchor in your vehicle. Attach tether hook. Pull tether adjuster strap to tighten.

CHECK YOUR WORK

MAKE SURE the belt is tight and locked. If you can move the child restraint more than 1 in. (2.5 cm) side to side or front to back at the **FORWARD-FACING** belt path, the vehicle belt is not tight enough.

Re-check recline level, pg. 82.

If you have not tightly secured the child restraint, try again or:

- lock the vehicle retractor
- move it to another location
- or install with the lower anchor strap.

To remove seat, unbuckle the vehicle seat belt.

USING CHILD RESTRAINT **FORWARD-FACING** WITH LAP BELT



6

*Adjuster
Release
Button*

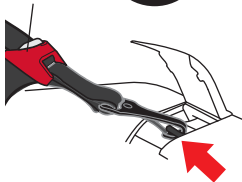

7

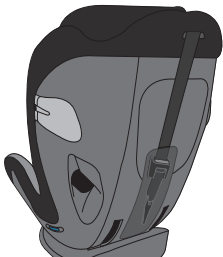

TETHER STORAGE:

6

To remove the tether, press the adjuster release button to loosen the strap and unhook from the tether anchor.

7

Store tether in the compartment in the back of child restraint, as shown.

Always use the tether when installing this child restraint **FORWARD-FACING** if your vehicle is equipped with a tether anchor. Make sure compartment door is properly closed after storing.



! WARNING! DEATH or **SERIOUS INJURY** can occur.

Refer to pgs. 34-35 for Child Use Guidelines

1

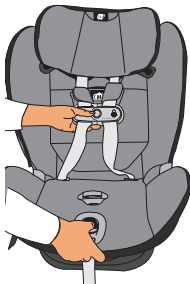

1 **CONVERTING TO BOOSTER MODE**

Loosen harness straps by pushing the harness release button on the front of the seat. At the same time, pull on the harness straps.

Raise the headrest to the highest position (p.39).

Unfasten chest clip and buckle.

2

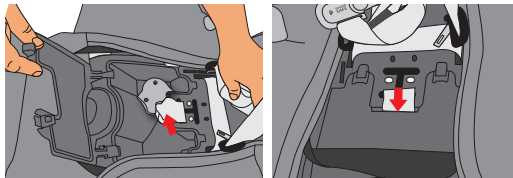

2 Unfasten the seat pad (p.46) then open the lower anchor storage compartment. Move the crotch buckle to the front slot and store the crotch buckle in the lower anchor storage compartment. Close the compartment door.

USING CHILD RESTRAINT IN BOOSTER MODE



3

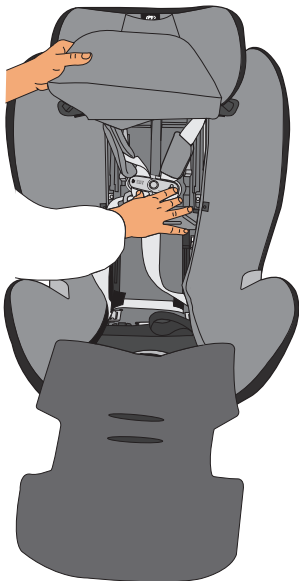

3

Place the harness straps, chest clip and buckle tongues into the seat back compartment behind the seat pad as shown.

USING CHILD RESTRAINT IN BOOSTER MODE

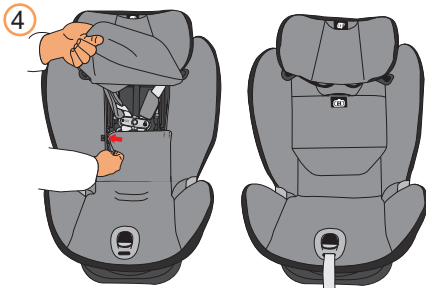

- 4 Raise the seat pad and re-fasten the snaps at the shoulder strap openings.



- 5 Adjust booster seat to position 6. Conversion to **BOOSTER MODE** is complete.

Reverse steps to convert back to **FORWARD-FACING** harness mode.

USING CHILD RESTRAINT IN BOOSTER MODE



6



*Shoulder
belt guide*

CLICK!

7



6

Place booster seat on a **FORWARD-FACING** vehicle seat with a lap/shoulder belt. The base should sit as flat as possible on the vehicle seat touching the vehicle seat back and bottom.

IMPORTANT: You may use the tether strap and lower anchor connectors to secure this booster seat to the vehicle seat as long as the position of the booster seat in the vehicle and/or the resulting fit of the vehicle seat belt over the child are not affected.

When installing the booster seat, place child in booster seat and fasten buckle and listen for an audible click. Always pass shoulder belt portion of vehicle belt through the shoulder belt guide as shown.

Adjust head support so the vehicle shoulder belt lies between child's neck and shoulder. Vehicle belts must lie flat and not be twisted.

7

NEVER use a lap belt only.

SECURING CHILD WITH HARNESS

1

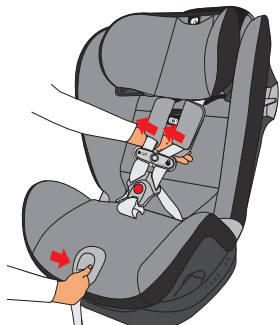

1

SECURING THE CHILD

Loosen harness by firmly pressing down on the harness adjustment button while pulling forward on both straps at shoulder level.

2

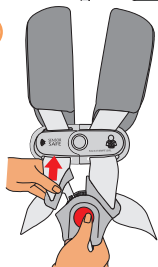

3

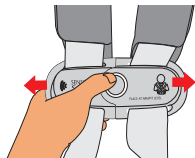

2

Press red button on harness buckle to release tongues.

3

Separate chest clip and spread straps apart.

SECURING CHILD WITH HARNESS

4

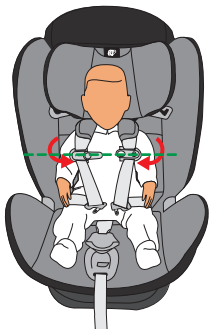

**CHEST CLIP
AT ARMPIT
LEVEL**

4

Place child in child restraint with child's back and bottom flat against the restraint. Pull harness straps over the child's shoulders and around the child's waist.

Straps must lie flat, free of twists and in the center of the child's shoulders.

Make sure there are no twists in the harness straps. Position chest clip at armpit level as shown.

Never secure child in child restraint with child dressed in bulky or heavy clothing. Heavy clothing can prevent Harness from being properly tightened around the child.

Never secure child in child restraint with child wrapped in a blanket. To keep child warm, place a blanket over the child AFTER you have properly secured and tightened Harness around the child. To ensure a better fit with smaller infants, the newborn insert may need to be used. Never place extra padding under or behind the child. Only use the newborn insert.

If crotch strap is under the child, the crotch strap will need to be adjusted. Refer to page 38 for "Crotch Strap".

REAR-FACING

FORWARD-FACING

SECURING CHILD WITH HARNESS

5



5

Adjust the headrest height so that the headrest is positioned properly (p.39).

The child's head should be centered in the headrest.

REAR-FACING - Position the Harness Straps **AT** or **JUST BELOW** the child's shoulders.

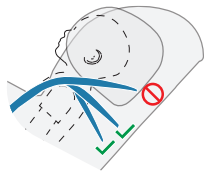

FORWARD-FACING - Position the Harness Straps **AT** or **JUST ABOVE** the child's shoulders.

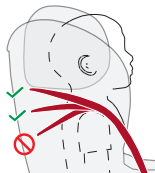

SECURING CHILD WITH HARNESS

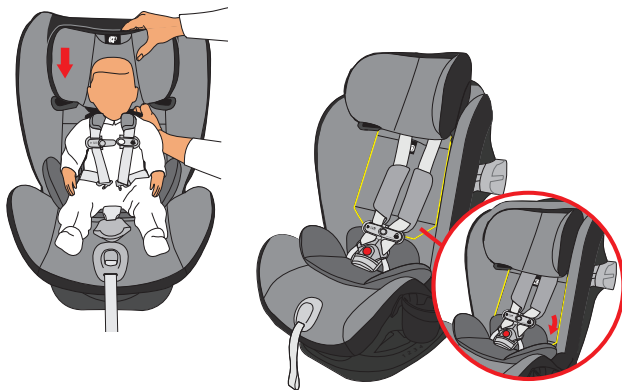

NOTE: If using the lower headrest/harness positions, make sure the bottom of the headrest flap is behind the infant insert flap.

REAR-FACING

FORWARD-FACING

SECURING CHILD WITH HARNESS

6

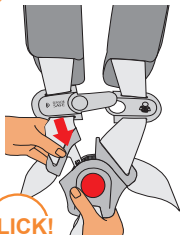

6



Fasten buckle by inserting one tongue at a time into the harness buckle listening for an audible **CLICK**. Pull up firmly on both Buckle Tongues to make sure they are securely latched.

CHECK that the Buckle functions properly and is kept free of dirt and debris. Make sure harness straps are not twisted.

Fasten chest clip by snapping both sides together; listen for a click and slide to armpit level.



Push chest clip and shoulder pads down away from the child's neck and towards the Harness Buckle. Pull up on both shoulder straps to remove all slack from the child's hips.

SECURING CHILD WITH HARNESS

7

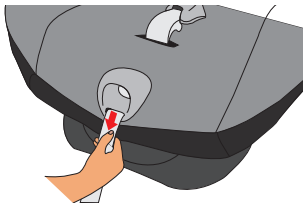

7

Slowly pull the adjuster strap to tighten the Shoulder Straps while holding the chest clip so that it does not ride up into child's neck.

8



8

If you can pinch the strap at the child's shoulders, the harness is too loose. Adjust as needed.

To tighten, pull the Harness Adjuster Strap until Harness is snug on the child. A snug strap should not allow any slack. It lies in a relatively straight line without sagging. It does not press on the child's flesh or push the child's body into an unnatural position.

To loosen Harness, firmly press down the Harness Adjustment Button while pulling forward on both Harness Straps at shoulder level.

9

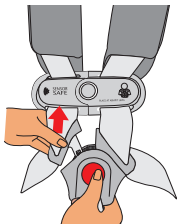

9

To remove child from the seat, press center button on chest clip and buckle and pull them apart.

REAR-FACING

FORWARD-FACING

SECURING CHILD RESTRAINT IN AN AIRCRAFT



The Federal Aviation Administration (FAA) recommends that you secure your child for air travel in an appropriate Child Restraint based on your child's weight and size. Turbulence can happen with little or no warning. When turbulence occurs, the safest place for your child is in a properly installed Child Restraint, not in an adult's lap or on the aircraft seat with its seat belt. Keeping your child in a Child Restraint during the flight will help ensure your family arrives safely at your destination.

The FAA recommends that a child weighing:

- more than 40 lbs (18 kg) use an aircraft seat belt;
- less than 20 lbs (9 kg) use a **REAR-FACING** Child Restraint; and
- from 20 to 40 lbs (9 to 18 kg) use a **FORWARD-FACING** Child Restraint.

Please note that these FAA recommendations may vary from those applicable to the use of your Child Restraint in a motor vehicle.

NOTE: For more specific information, check your airline's policies prior to flying.

INSTALLING CHILD RESTRAINT **REAR-FACING** IN AN AIRCRAFT



NOTE: Do not use Lock-Off with Aircraft seat belt because it is for use with lap/shoulder belt systems only.

IMPORTANT: Before installing the Child Restraint make sure the aircraft seat is in a fully upright position.

NOTE: After landing, refer to pages 46-65 for vehicle installation.

1. PLACE THE CHILD RESTRAINT IN AIRCRAFT SEAT.

Adjust the Child Restraint for **REAR-FACING** use. Refer to page 60. Place the Child Restraint on the aircraft seat **REAR-FACING**, as shown.

**Aircraft
Seat Belt**



REAR-FACING



2. ROUTE AIRCRAFT SEAT BELT THROUGH REAR-FACING BELT PATH.

Route the aircraft seat belt buckle through the **REAR-FACING** Belt Path opening on one side and continue through the opening on the opposite side of the Child Restraint, as shown.

Route the aircraft seat belt **UNDER** the seat padding and in front of the Crotch Strap when Crotch Strap is located in either rear or forward position.

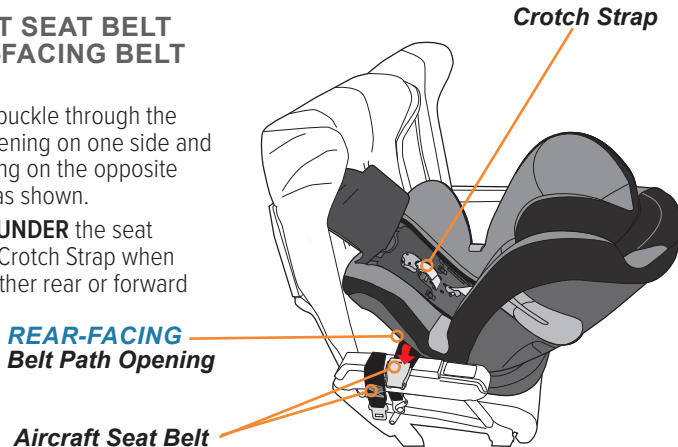



3. FASTEN THE AIRCRAFT SEAT BELT, THEN REMOVE ALL SLACK FROM THE BELT.

The aircraft seat belt must be as tight as possible. Using your full weight, push the Child Restraint firmly onto the aircraft seat while pulling on the seat belt to tighten. Route the excess seat belt strap through the **REAR-FACING** Belt Path opening.

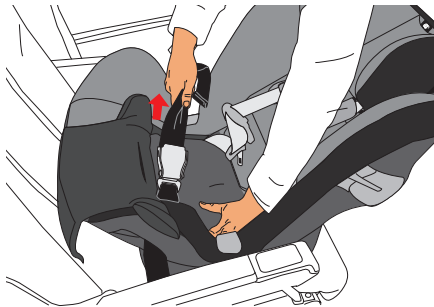

INSTALLING CHILD RESTRAINT **REAR-FACING** IN AN AIRCRAFT



4. CHECK YOUR WORK.

MAKE SURE the aircraft seat belt is tight and locked. If you can move the child restraint more than 1 in. (2.5 cm) side to side or front to back at the **REAR-FACING** belt path, the belt is not tight enough and you **MUST** install again until the seat belt is tight.

5. SECURE CHILD WITH HARNESS.

Place child in restraint and follow “Securing Child with Harness” section, see pages 92-97.

6. UNFASTEN SENSORSAFE CHEST CLIP DURING TAXI, TAKEOFF, AND LANDING

In order to comply with the FAA regulation for Portable Electronic Devices (PED), the SensorSafe Chest Clip **MUST** be unfastened during taxi, take-off, and landing. The SensorSafe Chest Clip may be refastened during flight or once the plane has safely landed and the use of electronic devices is permitted by the flight crew.

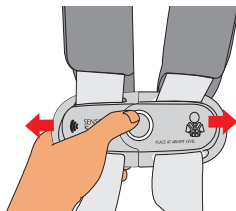



INSTALLING CHILD RESTRAINT **FORWARD-FACING** IN AN AIRCRAFT

DO NOT use Lock-Off with Aircraft seat belt because it is for use with lap/shoulder belt systems only.

IMPORTANT: Before installing the Child Restraint, make sure the aircraft seat is in a fully upright position.

NOTE: After landing, refer to page 66-87 for vehicle installation.

1. PLACE THE CHILD RESTRAINT IN POSITION.

Adjust the Child Restraint to its most upright position, then place it on the aircraft seat **FORWARD-FACING**, as shown.

*Aircraft Seat
Belt*



FORWARD-FACING



INSTALLING CHILD RESTRAINT **FORWARD-FACING** IN AN AIRCRAFT

2. ROUTE AIRCRAFT SEAT BELT THROUGH FORWARD-FACING BELT PATH.

Move the Child Restraint's Harness out of the way and raise the access flap. Route the aircraft seat belt buckle through the **FORWARD-FACING** Belt Path opening on one side and continue through the opening on the opposite side of the Child Restraint, as shown.

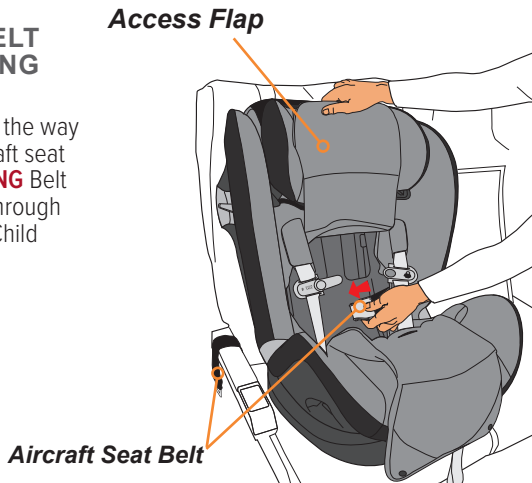



INSTALLING CHILD RESTRAINT **FORWARD-FACING** IN AN AIRCRAFT

3. FASTEN THE AIRCRAFT SEAT BELT, THEN REMOVE ALL SLACK FROM THE BELT.

The aircraft seat belt must be as tight as possible. Using your full weight, push the Child Restraint firmly onto the aircraft seat while pulling on the aircraft seat belt to tighten. Route the excess seat belt strap through the **FORWARD-FACING** Belt Path opening.

NOTE: Because of the fixed length of aircraft seat belts, the belt buckle could be behind the child's back after tightening the belt. For your child's comfort, CYBEX recommends cushioning the child's back by placing a small pillow or folded-up blanket, or a folded-up jacket, over the belt buckle.

Remember to remove this cushioning when removing from aircraft and installing in your motor vehicle after your flight.



FORWARD-FACING



INSTALLING CHILD RESTRAINT FORWARD-FACING IN AN AIRCRAFT

4. CHECK YOUR WORK.

MAKE SURE the aircraft seat belt is tight and locked. If you can move the child restraint more than 1 in. (2.5 cm) side to side or front to back at the **FORWARD-FACING** belt path, the belt is not tight enough and you **MUST** install again until the seat belt is tight.





INSTALLING CHILD RESTRAINT FORWARD-FACING IN AN AIRCRAFT

5. SECURE CHILD WITH HARNESS.

Place child in restraint and follow “Securing Child with Harness” section, see pages 92-97.

6. UNFASTEN SENSORSAFE CHEST CLIP DURING TAXI, TAKEOFF, AND LANDING

In order to comply with the FAA regulation for Portable Electronic Devices (PED), the SensorSafe Chest Clip **MUST** be unfastened during taxi, take-off, and landing. The SensorSafe Chest Clip may be refastened during flight or once the plane has safely landed and the use of electronic devices is permitted by the flight crew.

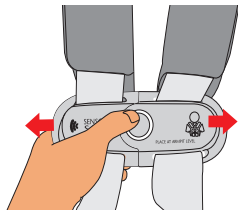

CARE AND CLEANING

1. REMOVING SHOULDER PADS

Unsnap and remove Shoulder Pads as shown.

2. INSTALLING SHOULDER PADS

Re-attach Shoulder Pads by folding the snaps over the Harness Strap. Secure both snaps. Make sure they are oriented as shown.

1

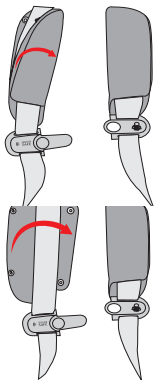

2

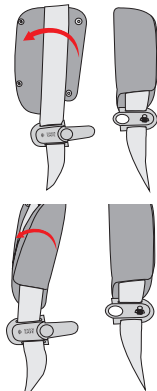

CARE AND CLEANING

The integrated harness system cannot be removed from the seat. **NEVER** remove or attempt to remove parts of the harness system.

WARNING! The child restraint must **NEVER** be used without the cover.

DO NOT damage, remove, or dispose of any EPS foam.

Removing the Seat Cover

To remove please follow these steps:

1. Unfasten the harness buckle.
2. Unfasten the chest clip.
3. If using the newborn insert, remove it.
4. If using buckle cover, remove it.
5. Unsnap the shoulder pads.
6. Adjust the headrest to its highest position.
7. Unsnap the back of the headrest.
8. Unsnap the two snaps creating the harness slot.
9. Lift back pad and headrest cover off the headrest.
10. Unsnap each side of the back padding and pull forward.

11. Pull seat cover away from harness adjustment cover.

12. Starting at the bottom of the seat, pull the seat cover away from the child restraint.

Installing the Seat Cover

Reverse the removal instructions to reinstall the Seat Cover.

CARE AND CLEANING

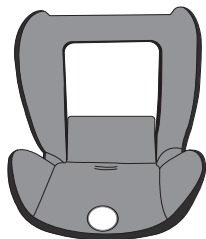

Seat Cover



Newborn Insert



Shoulder Pads

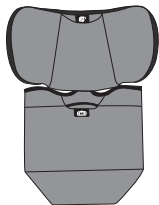

Headrest Cover



Buckle Pad

SPOT CLEANING

Spot clean Seat Covers, Shoulder Pads, Buckle Pad, and the Newborn Insert as needed with a clean cloth using mild detergent and water.

WASHING INSTRUCTIONS

All seat cover parts can be washed as follows:

- Machine wash separately in COLD water, delicate cycle, mild detergent
- Drip Dry

TO AVOID SHRINKAGE,:

- **DO NOT** machine wash warm or hot
- **DO NOT TUMBLE DRY**
- **DO NOT** iron
- **DO NOT** use bleach

CARE AND CLEANING

SensorSafe Chest Clip

- **DO NOT SUBMERGE IN WATER.** Wipe clean with mild detergent and warm water.

Harness Buckle

Food, drink or other debris may collect inside the Harness Buckle which can affect proper function.

- **DO NOT SUBMERGE THE BUCKLE STRAP IN WATER.**
- Wipe clean with a damp cloth.
- **DO NOT** use bleach, detergents or lubricants.
- When inserting the Buckle Tongues, be sure you can hear an audible **CLICK** to make sure the buckle is working properly.
- **DO NOT** use the Child Restraint if the Buckle Tongues **DO NOT** click into the buckle. Try cleaning the buckle. If this does not remedy the problem, please call Customer Service 1-877-242-5676 before using the Child Restraint.

Harness Straps

- **NEVER SUBMERGE THE LOWER ANCHOR STRAPS OR HARNESS STRAPS.**
- Sponge clean using warm water and mild soap.
- Air dry.
- **DO NOT** iron.

Lower Anchor Connectors

- Sponge clean or thoroughly rinse Lower Anchor Connectors with warm water.
- Allow to dry thoroughly.
- Test by connecting and disconnecting until an audible **CLICK** is heard after attaching each connector to a lower anchor. If clicks are not heard, repeat the cleaning procedure.

Plastic Parts

Wipe clean with mild detergent and warm water.

SAFETY CHECKLIST

- Did you read and understand this Owner's Manual and all labels found on this Child Restraint?
- Is the Child Restraint positioned correctly (**REAR-FACING**/**FORWARD-FACING**/**BOOSTER MODE**) for the child's size?
- Is the seat recline angle correct according to the Level Indicator?
- Did you check for hot surfaces in sunny weather?
- Is the Harness adjusted to the correct position for the size of the child with the Harness **AT or JUST BELOW** child's shoulders (**REAR-FACING**), or **AT or JUST ABOVE** child's shoulders (**FORWARD-FACING**)?
- Is the Harness snug around the child and secured properly with the Chest Clip positioned at armpit level?
- Is the Tether Strap being used when using the seat **FORWARD-FACING**?
- If the Child Restraint is next to a vehicle door or panel, is the adjacent L.S.P. device extended?
- Does your child meet the Child Usage Guidelines for the seat, p. 30-35?
- Is today's date before the "Do Not Use After" date on the Child Restraint?
- If you answered YES to all of these questions, you are good to go, and please **DRIVE SAFELY!**

NOTES

⚠ WARNING! DEATH or SERIOUS INJURY can occur

This product contains magnets. Before use, consult your family doctor about the compatibility of this product with pacemakers and similar devices.

Secure your child into the child restraint as you would normally. The SensorSafe Receiver Plug monitors both the Chest Clip Transmitter and the vehicle. When you arrive at your destination and turn your vehicle off, the SensorSafe system sounds a series of gentle tones reminding you that your baby is in the vehicle. Install it once and SensorSafe is always ready to alert you.

IMPORTANT USAGE INFORMATION

- The SensorSafe system consists of two components: (1) The Chest Clip Transmitter and (2) The Receiver Plug. The system will not work unless both of these components are present in the vehicle with the Receiver installed in the vehicle's OBDII port (page 118).

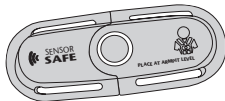

CHEST CLIP TRANSMITTER



RECEIVER PLUG

- This system works with the SensorSafe Application which can be downloaded from: The App Store® or Google Play™.*

* Trademarks are the property of their respective owners.

GENERAL INFORMATION ABOUT SENSORSAFE®

- The SensorSafe Chest Clip is designed to go into a sleep mode after being clipped for 12 hours. Although 12-hour vehicle trips without stops are uncommon and not recommended, the Chest Clip must be opened and closed after 12 hours to reactivate the SensorSafe system.
- The Receiver Plug has **ONLY** been tested with 2008 or newer vehicles purchased in the U.S. or Canada. If you would like to use the SensorSafe Chest Clip with a Hybrid or Electric vehicle, you will need to download the application from the App Store® or Google Play™.* Additional Receiver Plugs can be purchased for additional vehicles. If you have questions, please download the SensorSafe app or contact CYBEX at: 1-877-242-5676 or online at <http://cybex-online.com/us/contact.html>.

BATTERY USAGE

- **TO PRESERVE BATTERY LIFE, ALWAYS STORE THE SENSORSAFE CHEST CLIP IN THE UNCLIPPED POSITION.**
- The Chest Clip ships with 1-button cell lithium battery installed that can be replaced.
- The SensorSafe is designed to alert you of a low battery. If your Chest Clip battery is getting low, the SensorSafe Receiver will make a “low battery” alarm and LED will flash 10 times when the Chest Clip is fastened. This “low battery” alarm will sound different from the beeps you typically hear when activating your SensorSafe system. The SensorSafe Chest Clip uses a Panasonic™ CR2032 Lithium button cell Battery. Should you have problems with SensorSafe hardware, please contact CYBEX at: 1-877-242-5676 or online at <http://cybex-online.com/us/contact.html> to order a replacement battery/parts.

* Trademarks are the property of their respective owners.

SensorSafe® Technology

Questions? Comments?:

Visit us at: <http://cybex-online.com/us/contact.html> or call CYBEX at: 1-877-242-5676

This device meets the requirements of SAE J3005.

FCC CERTIFIED:

Chest Clip Model: SOSR2, FCC ID: 2ABS2-SOSR3

Receiver Plug Model: SS2, FCC ID: 2ABS2-SS2

This device complies with Part 15 of the FCC Rules. Operation is subject to the following two conditions:

1. This device may not cause harmful interference.
2. This device must accept any interference received, including interference that may cause undesired operation.

⚠ WARNING! DEATH or SERIOUS INJURY can occur

Changes or modifications not expressly approved by the party responsible for compliance could void the user's authority to operate the equipment.

NOTE: This equipment has been tested and found to comply with the limits for a Class B digital device, pursuant to Part 15 of the FCC Rules. These limits are designed to provide reasonable protection against harmful interference in a residential installation.

This equipment generates, uses, and can radiate radio frequency energy and, if not installed and used in accordance with the instructions, may cause harmful interference to radio communications. However, there is no guarantee that interference will not occur in a particular installation. If this equipment does cause harmful interference to radio or television reception, which can be determined by turning the equipment off and on, the user is encouraged to try to correct the interference by one or more of the following measures:

- Reorient or relocate the receiving antenna.
- Increase the separation between the equipment and receiver.
- Connect the equipment into an outlet on a circuit different from that to which the receiver is connected.
- Consult the dealer or an experienced radio/TV technician for help.

Chest Clip:

RF warning statement: The device has been evaluated to meet general RF exposure requirement. The device can be used in portable exposure condition without restriction.

USING SENSORSAFE®

Receiver Plug:

FCC Radiation Exposure Statement: This equipment complies with FCC radiation exposure limits set forth for an uncontrolled environment. This equipment should be installed and operated with minimum distance 7.87 in (20 cm) between the radiator & your body.

1. INSTALL THE SENSORSAFE RECEIVER.

Locate the 16PIN OBDII port **a** in your vehicle. Refer to your vehicle Owner's Manual for location. Plug in the SensorSafe Receiver. If unable to locate your vehicle manual, the SensorSafe Application may contain information regarding the location of the 16PIN OBDII port for your vehicle.

Your SensorSafe Receiver will sound when it first communicates with the vehicle network. In some vehicles this occurs immediately after installing the SensorSafe Receiver. In other vehicles the tone will not be heard until the vehicle has been started.

This initialization signal only occurs one time after installation.

2. POWER UP THE VEHICLE.

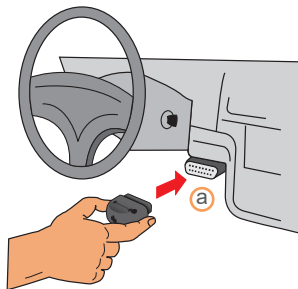

USING SENSORSAFE®

3. CYCLE THE SENSORSAFE CHEST CLIP.

Your SensorSafe Chest Clip is designed to “go to sleep” if left fastened for more than 12 hours. To reset, or “wake up” the Chest Clip, unfasten then re-fasten it. When you do this, the blue LED will flash two times.

TO PRESERVE BATTERY LIFE, ALWAYS STORE THE SENSORSAFE CHEST CLIP IN THE UNCLIPPED POSITION.

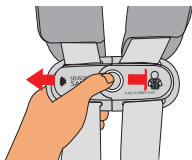

4. DRIVE THE VEHICLE.

The SensorSafe Receiver is designed to respond after the vehicle has been driven at 5 miles (8 km) per hour or more.

5. PARK THE VEHICLE AND TURN OFF THE IGNITION.

Within 2 seconds of parking your vehicle and turning off the ignition you will hear the SensorSafe reminder, alerting you that your baby is in the vehicle. If you don't hear the reminder tone, test your SensorSafe by following steps 1-5 again. Contact CYBEX at: 1-877-242-5676 or online at: <http://cybex-online.com/us/contact.html> if the reminder tone again fails to sound.

NOTE: SensorSafe Receiver will also alarm if your child unclips the Chest Clip after the vehicle has been driven at 5 miles (8 km) per hour or more, but only if the vehicle is on.

USING SENSORSAFE®

REPLACING THE SENSORSAFE CHEST CLIP BATTERY.

1. Loosen Harness by pressing Harness Release Button on the front of the Child Restraint and pulling forward on both Harness Straps.
2. Unbuckle Harness by pressing the button on the Crotch Buckle and pulling out both Buckle Tongues.
3. Open Chest Clip by pressing the Release Button and pulling the Chest Clip apart.

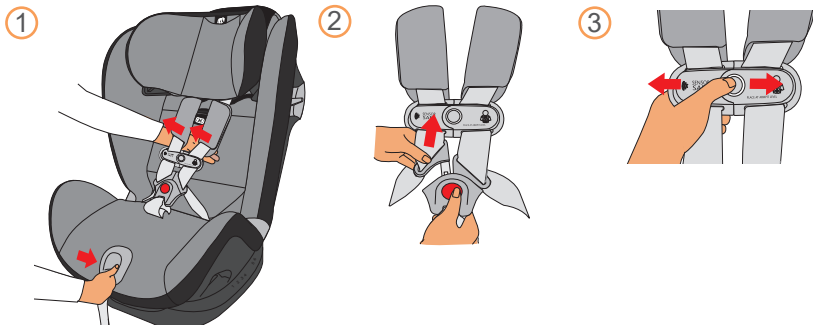

USING SENSORSAFE®

- Turn the male side of the Chest Clip over and loosen screws with a small Phillips screwdriver. Remove the cover (a).
- Remove Circuit Board (b) from Chest Clip. Remove Battery (c) from Circuit Board. Replace Battery with new Panasonic™ CR2032 Lithium button cell Battery, as shown.
- Place the Circuit Board with the new Battery in the Chest Clip. Replace the Cover and tighten the screws. This completes the battery replacement process.

If you have questions, please contact CYBEX at: 1-877-242-5676 or online at:
<http://cybex-online.com/us/contact.html>.

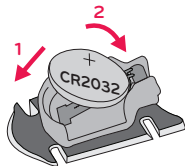
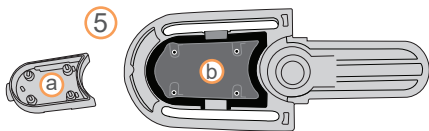
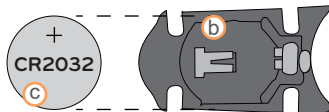
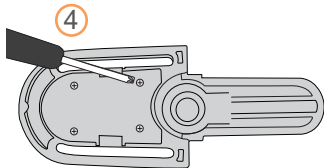

* Trademarks are the property of their respective owners.

RESOURCES

IF YOU NEED HELP

Please contact our Customer Care Department, where we have many Child Passenger Safety (CPS) Technicians on staff, with any questions you may have concerning installation, parts, maintenance, or warranty information.

When you contact us, please have the Model Number and Manufactured on Date ready so that we may help you efficiently. This information can be found on the underside of your Child Restraint Base.

Please contact CYBEX Customer Care at 1-877-242-5676.

E-mail: support.americas@goodbabyint.com

Web: www.cybex-online.com

RESOURCES

Additional information, tips, and installation videos can be found in the SensorSafe mobile app.

75% OF ALL CAR SEATS ARE INSTALLED INCORRECTLY!

Installing your car seat correctly in your vehicle is extremely important for your child's safety. Make sure your car seat is installed correctly by using one of the following resources:

<https://www.nhtsa.gov/equipment/car-seats-and-booster-seats>

www.safekids.org

To find an available CPS Technician in your area, go to bit.ly/FindATech

Recycling : Once your seat has reached its expiration date, we recommend recycling the seat. Contact your local community recycling center for the best way to dispose of your seat. We do not recommend giving or selling the seat to anyone, or simply putting it in the garbage.

WARRANTY

IMPORTANT: Immediately register your Eternis S so we can contact you in the unlikely event of a safety recall. Register online at <http://register.cybex-online.com/carseats>, or mail in the separate registration card provided.

LIMITED WARRANTY

CYBEX warrants to the original consumer purchaser that this product will be free from defects in material and workmanship for two (2) years from the date of original purchase (the “Warranty Period”). During the Warranty Period, CYBEX, at its option, may repair or replace this product if it is found by the manufacturer to be defective in material or workmanship. CYBEX reserves the right to discontinue or change parts, fabrics, models, or products, or to substitute this product with a comparable model or product. To make a claim under this warranty, please contact us at info.us@cybex-online.com, call us at 1-877-242-5676, or write to us at:

CYBEX Warranty
Columbus Trading Partners USA, Inc.
1801 Commerce Drive
Piqua, Ohio 45356

An original receipt is required to validate your warranty, and shipping charges will be the responsibility of the original consumer purchaser. To expedite the processing of any future warranty claims and to verify the original date of purchase, please complete and mail the pre-addressed owner registration card within thirty (30) days of purchase.

WARRANTY

WARRANTY LIMITATIONS

This warranty does not cover the effects of normal wear and tear or damages resulting from negligence, modification, improper installation, accidents, misuse, or abuse of this product. It is expressly agreed that the obligations of CYBEX and the original consumer purchaser's remedies under the limited warranty contained herein are exclusive and are strictly limited to the repair or replacement of the product.

This limited warranty is conditional upon strict compliance with the provisions of the Owner's Manual. In no event will CYBEX or the dealer selling this product be liable to you for any damages, including incidental or consequential damages, arising out of the use or inability to use this product.

LIMITATION OF WARRANTIES AND STATE/PROVINCIAL LAW RIGHTS

The warranty and remedies as set forth above are exclusive and in lieu of all others, oral or written, express or implied. To the extent permitted by applicable law, any implied warranties, including implied warranties of merchantability and fitness for a particular purpose, are hereby disclaimed. Some states/provinces do not allow limitations as to how long an implied warranty lasts or the exclusion or limitation of incidental or consequential damages, so the above limitations may not apply to you.

This warranty gives you specific legal rights, and you may have other rights, which vary from state/province to state/province. Neither CYBEX nor the dealer selling this product has authorized any person to create for it any other warranty, obligation, or liability in connection with this product.

¡BIENVENIDO A CYBEX!

Bienvenido a la familia CYBEX.

Gracias por adquirir el sistema CYBEX ETERNIS S. Nos sentimos orgullosos de traer a los Estados Unidos este producto diseñado en Alemania. Esperamos que el sistema ETERNIS S haga que los viajes del niño sean más seguros y agradables, y que la instalación y el uso sean tan sencillos como sea posible para usted.

El sistema ETERNIS S aporta algunas innovaciones importantes de seguridad a la categoría de asientos de seguridad para automóvil todo en uno.

SISTEMA DE PROTECCIÓN LINEAL CONTRA IMPACTOS LATERALES (L.S.P.) DE CYBEX

El sistema L.S.P. permite reducir gradualmente las fuerzas de una colisión con impacto lateral para minimizar las lesiones. Una cabecera ajustable, aletas laterales profundas forradas con espuma EPS gruesa que absorbe energía y un dispositivo ajustable integran el sistema L.S.P. CYBEX. Este sistema se optimizó para proteger y reducir las fuerzas que afectan al niño en caso de choques con impacto lateral.

¡Las estadísticas muestran que más del 75 % de los asientos de seguridad para automóvil se usan incorrectamente!

Lea y siga cuidadosamente estas instrucciones para instalar el sistema ETERNIS S correctamente, incluso si la instalación y el uso de este sistema de sujeción infantil pueden parecer sencillos e intuitivos.

Antes de usar el sistema de sujeción ETERNIS S por primera vez, asegúrese de seguir todos los pasos de la lista de verificación de seguridad en la página 236.

Siguiendo las recomendaciones de la Academia Estadounidense de Pediatría para el transporte seguro de niños, **recomendamos que los niños permanezcan en un asiento de seguridad para automóvil ORIENTADO HACIA ATRÁS tanto tiempo como sea posible, hasta que alcancen el peso o la altura más altos permitidos por el asiento.**

Visite www.aap.org para obtener más información sobre la recomendación de la academia.

Ningún asiento para niño puede garantizar la protección contra lesiones en todos los casos, pero el uso adecuado ayuda a reducir el riesgo de lesiones graves o la muerte. Si tiene preguntas o necesita ayuda, comuníquese con CYBEX al 1-877-242-5676. Además, recuerde registrar su sistema de sujeción infantil para que nos podamos comunicar con usted en el improbable caso de que se retire el producto del mercado. Guarde este manual del propietario en el compartimiento ubicado en la parte trasera del sistema de sujeción infantil ETERNIS S, para mantenerlo como referencia futura. Apreciamos su compra y lo invitamos a que visite www.cybex-online.com/us para ver otros magníficos productos de CYBEX

ÍNDICE

GUÍA DEL USUARIO DEL ASIENTO DE SEGURIDAD PARA AUTOMÓVIL DE ETERNIS. LEA TODAS LAS INSTRUCCIONES ANTES DEL USO. GUARDE LAS INSTRUCCIONES PARA USO FUTURO.

REGISTRO E INFORMACIÓN SOBRE EL RETIRO DE PRODUCTOS DEL MERCADO	130-131
ADVERTENCIAS E INFORMACIÓN IMPORTANTE DE SEGURIDAD	132-151
DESCRIPCIÓN GENERAL DEL SISTEMA DE SUJECIÓN INFANTIL ETERNIS S	152-153
PAUTAS DE USO PARA EL NIÑO	154-159
CARACTERÍSTICAS DEL SISTEMA DE SUJECIÓN INFANTIL	160-167
PORTAVASOS	160
CUBIERTAS DEL ARNÉS	161
INSERTO PARA BEBÉ	161
CORREA DE LA ENTREPIERNA	162
CABECERA CON ALTURA AJUSTABLE	163
CABECERA RECLINABLE	163
USO DE LA PROTECCIÓN LINEAL CONTRA IMPACTOS LATERALES (L.S.P).....	164
ACTIVACIÓN DEL SISTEMA L.S.P.	165
CORREA DEL ANCLAJE INFERIOR	166
CORREA DE SUJECIÓN	167
APLICACIÓN SENSORSAFE®	168
INSTALACIÓN DEL SISTEMA DE SUJECIÓN INFANTIL ORIENTADO HACIA ATRÁS CON LOS CONECTORES DE ANCLAJE INFERIOR.....	170-177
INSTALACIÓN DEL SISTEMA DE SUJECIÓN INFANTIL ORIENTADO HACIA ATRÁS CON EL CINTURÓN PARA REGAZO Y HOMBRO.....	178-183

ÍNDICE

SI NO SE CUMPLEN ESTAS INSTRUCCIONES, LA SEGURIDAD DE UN NIÑO SE PUEDE VER SERIAMENTE AMENAZADA. GUARDE LAS INSTRUCCIONES PARA USO FUTURO.

INSTALACIÓN DEL SISTEMA DE SUJECIÓN INFANTIL ORIENTADO HACIA ATRÁS CON EL CINTURÓN PARA REGAZO	184-189
INSTALACIÓN DEL SISTEMA DE SUJECIÓN INFANTIL ORIENTADO HACIA ADELANTE CON LOS CONECTORES DE ANCLAJE INFERIOR.....	190-199
INSTALACIÓN DEL SISTEMA DE SUJECIÓN INFANTIL ORIENTADO HACIA ADELANTE CON EL CINTURÓN PARA REGAZO Y HOMBRO.....	200-205
INSTALACIÓN DEL SISTEMA DE SUJECIÓN INFANTIL ORIENTADO HACIA ADELANTE CON EL CINTURÓN PARA REGAZO	206-211
UTILIZACIÓN DEL SISTEMA DE SUJECIÓN INFANTIL EN EL MODO DE ASIENTO ELEVADOR	212-215
CÓMO ASEGURAR EL SISTEMA DE SUJECIÓN INFANTIL EN UN AVIÓN	222
INSTALACIÓN DEL SISTEMA DE SUJECIÓN INFANTIL ORIENTADO HACIA ATRÁS EN UN AVIÓN.....	223-226
INSTALACIÓN DEL SISTEMA DE SUJECIÓN INFANTIL ORIENTADO HACIA ADELANTE EN UN AVIÓN	227-231
CUIDADO Y LIMPIEZA	232-235
LISTA DE VERIFICACIÓN DE SEGURIDAD	236
INFORMACIÓN GENERAL ACERCA DE SENSORSAFE®	238-241
CÓMO USAR SENSORSAFE®	242-245
RECURSOS	246-247
GARANTÍA.....	248-249

REGISTRO E INFORMACIÓN SOBRE RETIRO DE PRODUCTO DEL MERCADO

CÓMO REGISTRAR EL SISTEMA DE SUJECCIÓN INFANTIL

Los sistemas de sujeción infantil se pueden retirar del mercado por razones de seguridad. Debe registrar este sistema de sujeción para recibir notificaciones en caso de que se retire del mercado. Envíe su nombre, domicilio, dirección de correo electrónico si está disponible, el número de modelo y la fecha de fabricación del sistema de sujeción a:

Columbus Trading-Partners USA Inc.

Attn: ParentLink
1801 Commerce Drive
Piqua, Ohio 45356
o llame 1-877-242-5676

o registre el producto en línea en:

<http://register.cybex-online.com/us/carseats>

Por favor complete la tarjeta de registro prepagada que se adjunta a su sistema de sujeción infantil y envíe la parte que se muestra a continuación hoy.

Tear off and mail this part

Consumer: just fill in your name and address and e-mail address.		
Your Name		
Your Street Address		
City	State	Zip Code
E-mail Address		
CHILD RESTRAINT REGISTRATION CARD		
IC5009		
Model Name : Eternis S		
Model Number : xxxxxx		
Date of Manufacture: xxxxx/xx/xx		

INFORMACIÓN SOBRE EL RETIRO DE PRODUCTOS DEL MERCADO

Llame a la línea directa para el consumidor del Departamento de Seguridad Vehicular del Gobierno de los Estados Unidos al 1-888-327-4236 (TTY: 1-800-424-9153), o visite www.NHTSA.gov.

CERTIFICACIÓN

Este sistema de sujeción infantil cumple con todos los requisitos aplicables del Estándar Federal de Seguridad para Vehículos Automotores.

Quando se usa CON el arnés interno y se instala correctamente de acuerdo con estas instrucciones, **este sistema de sujeción está certificado para usarse solo en vehículos motorizados, autobuses y camiones, diseñados para pasajeros o para uso múltiple con pasajeros y equipados con sistemas de cinturón para regazo, o cinturón para regazo y hombro, y para usarse en aviones.**

Quando se usa SIN el sistema de arnés interno en **MODO DE ASIENTO ELEVADOR** e instalado adecuadamente de acuerdo con estas instrucciones, **este sistema de sujeción está certificado para usarse solo en vehículos motorizados, autobuses y camiones, diseñados para pasajeros o para uso múltiple con pasajeros y equipados con sistemas de cinturón para regazo y hombro.**

Quando se usa en **MODO DE ASIENTO ELEVADOR**, **este sistema de sujeción infantil NO está certificado para usarlo en aviones.** Un asiento elevador con posicionamiento de cinturón requiere el uso de un sistema de cinturón para el regazo/hombro, que no está disponible en un avión.

REGISTRO E INFORMACIÓN SOBRE RETIRO DE PRODUCTO DEL MERCADO SI NECESITA AYUDA O TIENE PREGUNTAS

Si tiene alguna pregunta sobre la instalación de su sistema de sujeción infantil, póngase en contacto con nosotros:

Columbus Trading-Partners USA Inc.
Attn: ParentLink
1801 Commerce Drive
Piqua, Ohio 45356, USA
1-877-242-5676

Para obtener información útil sobre los sistemas de sujeción infantil:

www.safekids.org
<https://www.nhtsa.gov/equipment/car-seats-and-booster-seats>

ADVERTENCIAS E INFORMACIÓN IMPORTANTE

⚠ ¡ADVERTENCIA!

Pueden ocurrir **LESIONES GRAVES** o la **MUERTE**.

ADVERTENCIAS SOBRE LA BOLSA DE AIRE

⚠ WARNING ⚠ MISE EN GARDE ⚠ ADVERTENCIA



DO NOT place rear-facing child seat on front seat with air bag. DEATH OR SERIOUS INJURY can occur. The back seat is the safest place for children 12 and under.

NE PAS placer cet ensemble de retenue pour bébé conçu pour une installation face vers l'arrière sur un siège avant muni d'un coussin gonflable. Pour prévenir les BLESSURES GRAVES ou MORTELLES : Le siège arrière représente l'endroit le plus sûr pour les enfants de 12 ans et moins.

NO coloque un asiento del niño orientado hacia atrás en un asiento delantero que tenga bolsa de aire ya que podría causar la MUERTE O LESIONES GRAVES El asiento trasero es el lugar más seguro para niños menores de 12 años.

ADVERTENCIAS E INFORMACIÓN IMPORTANTE

⚠ ¡ADVERTENCIA!

Pueden ocurrir **LESIONES GRAVES** o la **MUERTE**.

- **NO** use este sistema de sujeción en el asiento delantero de un vehículo equipado con bolsa de aire. La interacción entre un sistema de sujeción para uso **ORIENTADO HACIA ATRÁS** y las bolsas de aire puede causar lesiones graves o la muerte. Si el vehículo tiene una bolsa de aire, consulte el manual del propietario del vehículo para obtener información sobre la instalación del sistema de sujeción infantil.
- Si el asiento trasero del vehículo está equipado con bolsas de aire laterales, consulte la información a continuación para el uso correcto.
- Modelos de vehículos fabricados antes del año 2002:
NO use este sistema de sujeción en el asiento de un vehículo equipado con bolsa de aire lateral, a menos que lo autorice el fabricante del vehículo.

Modelos del año 2002 y vehículos más recientes:
consulte el manual del propietario del vehículo antes de colocar este sistema de sujeción en el asiento de un vehículo equipado con bolsa de aire lateral.

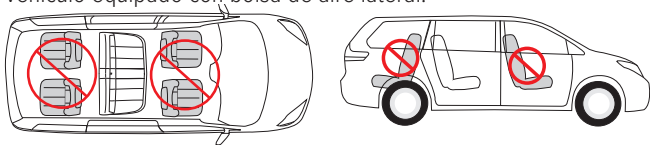

- **NO** coloque ningún objeto entre el sistema de sujeción y la bolsa de aire lateral ya que, al expandirse, la bolsa de aire puede ocasionar que los objetos golpeen al niño.

⚠ ¡ADVERTENCIA!

Pueden ocurrir **LESIONES GRAVES** o la **MUERTE**.

ADVERTENCIAS GENERALES

- **LEA** con cuidado este manual del propietario antes de usar el producto por primera vez y guárdelo para uso futuro.
- **SIGA TODAS LAS INSTRUCCIONES** de este sistema de sujeción infantil y las instrucciones escritas almacenadas en el compartimiento ubicado en la parte trasera del sistema de sujeción infantil.
- **NUNCA** deje al niño sin supervisión.
- **NO** use un sistema de sujeción infantil con un historial de uso que no conozca.

- **NO** permita que otras personas instalen o usen este sistema de sujeción infantil a menos que comprendan cómo instalarlo y usarlo correctamente.
- Este producto contiene imanes. Los imanes ingeridos pueden adherirse entre ellos a través de los intestinos causando infecciones graves y la muerte. Busque atención médica de inmediato si se ingieren o se inhalan los imanes. Antes de usarlo, consulte con el médico familiar acerca de la compatibilidad de este producto con marcapasos y dispositivos similares.

⚠ WARNING! ⚠ ¡ADVERTENCIA!

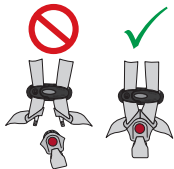

Children have **STRANGLED** in loose or partially buckled harness straps. Fully restrain the child.

Algunos niños se han **ESTRANGULADO** con correas del arnés parcialmente abrochadas o sueltas.

¡ADVERTENCIA!

Pueden ocurrir **LESIONES GRAVES** o la **MUERTE**.

ADVERTENCIAS GENERALES

- **NUNCA USE EL SISTEMA DE SUJECIÓN INFANTIL SI TIENE PARTES DAÑADAS, ROTAS O FALTANTES.**
- **REEMPLACE SIEMPRE EL SISTEMA DE SUJECIÓN INFANTIL Y LA BASE DESPUÉS DE UN CHOQUE DE CUALQUIER TIPO INCLUSO SI ESTABA DESOCUPADO.** Un choque puede causar daños no aparentes al sistema de sujeción infantil que pueden no ser visibles.
- **NUNCA** instale ni use este sistema de sujeción infantil hasta que lea y comprenda las instrucciones en este manual, las etiquetas en el sistema de sujeción infantil y en el manual del propietario del vehículo. Si la información de los dos manuales no concuerda, se debe seguir el manual del propietario del automóvil. Si no se siguen estas instrucciones, se pueden causar lesiones graves o la muerte al niño en un choque.
- **NUNCA** permita que otra persona use este sistema de sujeción infantil sin que haya leído este manual.
- **La protección principal** para los ocupantes de un vehículo en un choque es la propia estructura del vehículo. Si se usa correctamente, este sistema de sujeción infantil aumentará sustancialmente las posibilidades de supervivencia en la mayoría de los choques.
- Compruebe **SIEMPRE** que las hebillas y otras partes no tengan superficies calientes antes de colocar al niño en el sistema de sujeción infantil. ¡Una superficie caliente podría quemar al niño! Cubra con una manta el sistema de sujeción infantil desocupado cuando lo deje en un vehículo expuesto a la luz solar.
- **NUNCA** deje un sistema de sujeción infantil vacío que no esté afianzado en el vehículo. Este sistema de sujeción debe estar siempre afianzado, incluso cuando no esté ocupado. Un sistema de sujeción infantil que no esté asegurado puede lesionar a los ocupantes del vehículo en caso de un choque o parada repentina.
- **NO** intente hacer reparaciones ni modificar o alterar de otro modo este sistema de sujeción infantil.

¡ADVERTENCIA!

Pueden ocurrir **LESIONES GRAVES**
o la **MUERTE**.

ADVERTENCIAS SOBRE LA UBICACIÓN

- **SEGÚN LAS ESTADÍSTICAS DE ACCIDENTES**, los niños están más seguros cuando están adecuadamente sujetos en un asiento trasero del vehículo, en lugar de en los asientos delanteros.
- Coloque este sistema de sujeción infantil **SOLO** en el asiento que permita el fabricante del vehículo. Consulte el manual del propietario del vehículo para obtener información sobre los sistemas de cinturón de seguridad del vehículo, las bolsas de aire, las bolsas de aire laterales y las bolsas de aire delanteras en el lado del pasajero para determinar las posiciones del asiento permitidas.
- Es posible que **no todas las ubicaciones** en el interior de un vehículo sean seguras para la instalación de este sistema de sujeción infantil. De hecho, algunos vehículos no tienen ninguna posición del asiento que sea segura para la instalación de este sistema de sujeción infantil. La colocación incorrecta de este sistema de sujeción infantil dentro de un vehículo aumentará el riesgo de muerte o lesiones graves.
- **NUNCA** use este sistema de sujeción infantil en un asiento del vehículo donde no se pueda afianzar firmemente. Un sistema de sujeción infantil que se instale con holgura no protegerá al niño en un choque.
- **NUNCA DEJE** el respaldo de un asiento del vehículo con el mecanismo de plegado desbloqueado. En caso de una parada repentina, un respaldo desbloqueado podría impedir que el sistema de sujeción infantil proteja al niño.
- **NUNCA** use este sistema de sujeción infantil con cualquier cinturón de seguridad motorizado o montado en la puerta del vehículo. Su sistema de sujeción infantil no estaría debidamente seguro en caso de un choque.
- **NUNCA** use este sistema de sujeción infantil en barcos, vehículos de baja velocidad (LSV), vehículos todo terreno (ATV), carros de golf ni en ninguna otra aplicación no certificada.
- Use este sistema de sujeción infantil **SOLO** en asientos de vehículo con respaldos que queden bloqueados en su lugar.
- Este sistema de sujeción infantil puede tocar el asiento del vehículo que queda enfrente, siempre y cuando el ángulo de reclinado del sistema de sujeción infantil no se vea afectado.

⚠ ¡ADVERTENCIA!

Pueden ocurrir **LESIONES GRAVES** o la **MUERTE**.

ADVERTENCIAS SOBRE LA UBICACIÓN

- **NUNCA DEJE AL NIÑO SIN SUPERVISIÓN** dentro o alrededor del vehículo incluso por un minuto. Los retrocesos de vehículos pueden ocurrir en cualquier tipo de vehículo. Los vehículos tienen puntos ciegos, las áreas alrededor del vehículo que usted no puede ver desde la posición de conducción. Siempre revise alrededor del vehículo antes de moverlo.
- Use **SIEMPRE** un dispositivo de protección lineal contra impactos laterales (L.S.P.) (vea la pág. 164-165) en la parte lateral del sistema de sujeción infantil inmediatamente adyacente a una puerta o panel del vehículo.
- **NUNCA** extienda el dispositivo de protección lineal contra impactos laterales (L.S.P.) hacia un pasajero u otro sistema de sujeción infantil.
- Use este sistema de sujeción infantil **SOLO** en asientos de vehículo **ORIENTADOS HACIA ADELANTE**. **NUNCA** instale este sistema de sujeción infantil en asientos del vehículo orientados hacia la parte trasera o la parte lateral del vehículo.



- **TIPOS DE VEHÍCULOS EN LOS QUE NO PUEDE UTILIZARSE EL SISTEMA DE SUJECIÓN:**
 - Este sistema de sujeción infantil no se debe usar en vehículos que no tengan cinturones de seguridad del vehículo o anclajes inferiores (LATCH).
- **NO USE** este sistema de sujeción infantil con cinturones de seguridad inflables.

¡ADVERTENCIA!

Pueden ocurrir **LESIONES GRAVES**
o la **MUERTE**.

ADVERTENCIAS SOBRE EL USO ORIENTADO HACIA ATRÁS

- Al usar este sistema de sujeción **ORIENTADO HACIA ATRÁS**, **NO** afloje el cinturón de seguridad del vehículo para proporcionar más espacio para las piernas ya que esto evitará que el sistema de sujeción infantil proteja al niño.
- Los reposabrazos abatibles podrían presentar riesgos para un niño **ORIENTADO HACIA ATRÁS** en ciertos tipos de colisiones. Consulte el manual del propietario del vehículo antes de instalar cualquier sistema de sujeción infantil **ORIENTADO HACIA ATRÁS** delante de un reposabrazos abatible.
- **NUNCA** cambie un sistema de sujeción infantil a la posición **ORIENTADO HACIA ADELANTE** con un niño que pese menos de 22 lb (10 kg). Las fuerzas de choque pueden ocasionar lesiones graves o la muerte.
- **NO** use la correa de sujeción cuando el sistema de sujeción infantil esté en la posición **ORIENTADO HACIA ATRÁS**.
- La cabecera del asiento del vehículo que quede frente al niño cuando se sienta **ORIENTADO HACIA ATRÁS** se debe colocar en la posición más baja. El respaldo del asiento del vehículo que está enfrente del niño debe estar totalmente acojinado y no debe tener objetos rígidos.
- **IMPORTANTE:** los bebés pueden tener dificultad para respirar cuando están sentados en posición erguida. Asegúrese de que el bebé se reclina lo suficiente para mantener la cabeza descansando hacia atrás cómodamente y de manera segura. Si no se reclina correctamente el sistema de sujeción infantil, se podría aumentar el riesgo de que el niño sufra lesiones graves o la muerte.
- **NO USE** este sistema de sujeción infantil si la parte superior de la cabeza del niño queda a menos de 1 in (2.5 cm) de la parte superior de la cabecera cuando se usa **ORIENTADO HACIA ATRÁS**.
- **ALGUNOS NIÑOS CON NECESIDADES ESPECIALES**, como los bebés prematuros o con diagnóstico positivo de apnea posicional, pueden tener un mayor riesgo de sufrir dificultades respiratorias o de otro tipo en un sistema de sujeción infantil. Consulte a un médico para determinar qué tipo de sistema de sujeción infantil se debe usar.

¡ADVERTENCIA!

Pueden ocurrir **LESIONES GRAVES**
o la **MUERTE**.

ADVERTENCIAS SOBRE EL USO ORIENTADO HACIA ADELANTE

- Si el niño pesa más de 65 lb (29.4 kg) o los hombros del niño quedan encima del nivel más alto del arnés, DEBE usar este sistema de sujeción infantil en el modo de asiento elevador.
- Ajuste o retire la cabecera del vehículo en el asiento donde se instalará el sistema de sujeción infantil, de manera que el respaldo del sistema de sujeción infantil descansa contra el respaldo del asiento del vehículo.
- La cabecera del asiento del vehículo ubicado delante del niño debe colocarse en la posición más baja. El respaldo del asiento del vehículo que está enfrente del niño debe estar totalmente acojinado y no debe tener objetos rígidos.

ADVERTENCIAS SOBRE EL AJUSTE PARA NIÑOS

- **Compruebe SIEMPRE** la hebilla del arnés para asegurarse de que esté abrochada firmemente.
- **AJUSTE CEÑIDAMENTE** alrededor del niño los cinturones que se incluyen con este sistema de sujeción infantil.
- **NUNCA** use ropa voluminosa ni mantas que interfieran con la colocación o ajuste correcto del arnés.
- Mantenga **SIEMPRE** al niño correctamente asegurado en el arnés. Una correa ceñida no debe tener holgura. Queda en una línea relativamente recta sin estar floja. No presiona la piel del niño ni empuja el cuerpo del niño a una posición poco natural.

⚠ ¡ADVERTENCIA!

Pueden ocurrir **LESIONES GRAVES**
o la **MUERTE**.

ADVERTENCIAS SOBRE EL MODO DE ASIENTO ELEVADOR

- **NO** use este asiento elevador en la posición **ORIENTADO HACIA ATRÁS**.
- **¡ADVERTENCIA!** Use **SOLO** el sistema de cinturón para regazo **Y** hombro del vehículo al sujetar al niño en el asiento elevador.
- **NUNCA** use solo el cinturón para regazo.
- El cinturón para el hombro **DEBE** pasarse a través de la guía del cinturón para el hombro.
- **NO** use este asiento elevador si las partes superiores de las orejas del niño quedan por encima de la parte trasera de la cabecera del asiento elevador.
- El cinturón para el hombro **NO DEBE** cruzar el cuello del niño ni resbalar del hombro del niño. Si no puede ajustar el cinturón para el hombro correctamente para que quede entre el hombro y el cuello del niño, **Y** en o apenas por encima del hombro, intente instalarlo en otro asiento o no use el asiento elevador.



¡ADVERTENCIA!

Pueden ocurrir **LESIONES GRAVES**
o la **MUERTE**.

ADVERTENCIAS ADICIONALES

- Si los conectores del anclaje inferior no se están utilizando, asegúrese de que estén bien guardados.
- **NUNCA** use este sistema de sujeción infantil si tiene de más de diez (10) años. La fecha de fabricación se encuentra en una etiqueta adhesiva en la parte inferior del sistema de sujeción infantil.
- **NUNCA** use este sistema de sujeción infantil si alguna de las correas LATCH o del arnés tiene cortes, o si está deshilachada o dañada de alguna manera.
- **NUNCA** use accesorios o partes con este sistema de sujeción infantil que no tengan la aprobación de CYBEX. El uso de accesorios o partes de otros fabricantes podría alterar el rendimiento del sistema de sujeción infantil.
- **REGISTRE** el sistema de sujeción infantil con el fabricante. Esta es la forma más eficaz de comunicarse con usted en caso de un retiro de productos del mercado.
- **NO** permita que los niños jueguen con el sistema de sujeción infantil.
- **NO** permita que los niños jueguen con los cinturones de seguridad del vehículo. Pueden crear un peligro de enredo para cualquier niño que pueda alcanzar el cinturón de seguridad y puede envolverlo alrededor de su cuello.
- **NO** deje objetos sueltos (por ejemplo, comestibles, libros, bolsas) en un vehículo. En caso de una parada repentina, los objetos sueltos seguirán en movimiento y podrían causar lesiones graves.
- **NUNCA** atienda las necesidades del niño al conducir. Detenga **SIEMPRE** el vehículo de manera segura para atender al niño.
- **NUNCA** retire al niño del sistema de sujeción infantil mientras el vehículo está en movimiento. Los ocupantes que no estén sujetos corren un riesgo mucho mayor de muerte o lesiones graves en un choque automovilístico.
- **NO** coloque ningún vaso que contenga líquidos calientes en el portavasos.

⚠ ¡ADVERTENCIA!

Pueden ocurrir **LESIONES GRAVES** o la **MUERTE**.

ADVERTENCIAS SOBRE LOS CINTURONES DE SEGURIDAD

- Lea **SIEMPRE** el manual del propietario del vehículo para determinar qué cinturones de seguridad y retractores se usan en el vehículo. Si no es capaz de asegurar una instalación segura, el cinturón del vehículo **DEBE** quedar bloqueado y **NO DEBE** aflojarse después de apretar el cinturón de seguridad.
- **NO** use este sistema de sujeción infantil si se mueve más de 1 in (2.5 cm) de lado a lado o de atrás hacia adelante en la trayectoria del cinturón en el sistema de sujeción infantil, ya sea para uso **ORIENTADO HACIA ATRÁS** o **HACIA ADELANTE**. La instalación incorrecta podría ocasionar lesiones graves o la muerte. Si no puede asegurar firmemente el sistema de sujeción infantil, intente de nuevo o muévelo a otro asiento del vehículo.

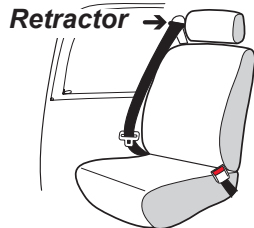

- **NO** use este sistema de sujeción infantil en un asiento con cinturones de seguridad montados en la puerta.

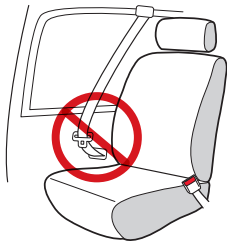

- **NO** use este sistema de sujeción infantil en un vehículo que tenga cinturones de seguridad que se mueven automáticamente a lo largo de la estructura del vehículo cuando se abre la puerta.

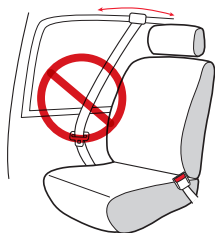

⚠ ¡ADVERTENCIA!

Pueden ocurrir **LESIONES GRAVES** o la **MUERTE**.

ADVERTENCIAS SOBRE LOS CINTURONES DE SEGURIDAD

- **NO** use este sistema de sujeción infantil en vehículos equipados con cinturones para regazo que solo se bloquean al frenar súbitamente o en un choque (retractores de bloqueo de emergencia - ELR). Se debe usar un asiento del vehículo que tenga un cinturón de seguridad con bloqueo. Consulte el manual del propietario del vehículo para ver si su automóvil tiene cinturones para regazo con retractores de bloqueo de emergencia.



- **NO** lo use en los asientos del vehículo cuando ambas partes de los cinturones del vehículo estén colocadas por delante del pliegue del asiento.

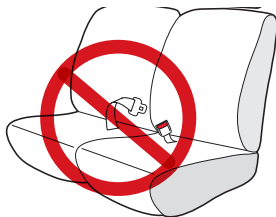

⚠ ¡ADVERTENCIA!

Pueden ocurrir **LESIONES GRAVES** o la **MUERTE**.

ADVERTENCIAS SOBRE LOS CINTURONES DE SEGURIDAD

- **NO** lo use con cinturones para regazo y hombro con dos retractores. Si los cinturones de seguridad del vehículo no se colocan y abrochan correctamente, es posible que el sistema de sujeción infantil no proteja al niño en un choque.

- **NO** lo use con cinturones de seguridad inflables.

- Consulte el manual del propietario del vehículo para determinar cómo bloquear el cinturón de seguridad para instalar el sistema de sujeción infantil.
- **NO** permita que el botón de liberación del cinturón de seguridad del vehículo toque el sistema de sujeción infantil. El contacto accidental puede causar que se libere el cinturón de seguridad. Si es necesario, voltee el botón de liberación del cinturón de seguridad en dirección opuesta al sistema de sujeción infantil o mueva el sistema de sujeción infantil a otro asiento del vehículo.
- Si no se ajustan ceñidamente el arnés o los cinturones de seguridad del vehículo alrededor del niño, el niño se podría golpear contra el interior del vehículo al frenar súbitamente o en un choque. Pueden ocurrir lesiones graves o la muerte.
- Los sistemas de sujeción infantil se deben afianzar bien con el cinturón de seguridad del vehículo, **incluso cuando no esté ocupado**, ya que en un choque, un sistema de seguridad que no esté asegurado puede lesionar a otros ocupantes.



⚠ ¡ADVERTENCIA!

Pueden ocurrir **LESIONES GRAVES** o la **MUERTE**.

USO DEL CLIP DE BLOQUEO:

- Si el vehículo es un **modelo anterior al año 1996**, y tiene un cinturón para regazo y hombro equipado con un retractor de bloqueo de emergencia (ELR) Y una placa de sujeción deslizante, **DEBE** usar el clip de bloqueo. Consulte el manual del propietario del vehículo para identificar el sistema de cinturón que tiene el vehículo.
- Si el vehículo es un **modelo del año 1996 o posterior**, es probable que cuente con un sistema de cinturón que se puede bloquear al apretarlo y no requerirá el uso del clip de bloqueo. **Consulte el manual del propietario del vehículo antes de instalar el clip de bloqueo.** Si el vehículo requiere un clip de bloqueo, llame a ParentLink al 1-877-242-5676, para obtener el clip de bloqueo y las instrucciones sobre cómo instalarlo y usarlo. Retire el clip de bloqueo del cinturón de seguridad del vehículo cuando no lo use con el sistema de sujeción infantil; de lo contrario, el cinturón de seguridad del vehículo no sujetará correctamente a un niño o adulto. Podrían ocurrir lesiones graves.

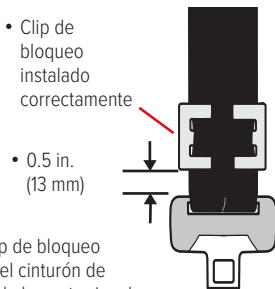

⚠ ¡ADVERTENCIA!

Pueden ocurrir **LESIONES GRAVES** o la **MUERTE**.

ADVERTENCIAS SOBRE LOS CINTURONES DE SEGURIDAD

- Si tiene alguno de estos tipos de sistemas de cinturón de vehículo enumerados, estos son **SEGUROS** de usar para instalar el sistema de sujeción infantil en el vehículo. Consulte el manual del propietario del vehículo para obtener instrucciones específicas sobre la instalación del sistema de sujeción infantil. El sistema **LATCH** se puede usar **EN LUGAR DE** estos tipos de cinturón de vehículo. Consulte los límites de peso para uso **ORIENTADO HACIA ATRÁS** y **ORIENTADO HACIA ADELANTE** con el sistema **LATCH** en las páginas 155 y 157. Consulte el manual del propietario del vehículo para obtener información sobre las ubicaciones del sistema **LATCH**.

Cinturón para regazo con placa de sujeción de bloqueo

- Una vez abrochado, el cinturón del vehículo se aprieta jalando el extremo libre de la correa hasta que el cinturón quede apretado.

Cinturón para regazo con retractor de bloqueo automático (ALR)

- El retractor de bloqueo automático no permite que el cinturón para regazo se alargue una vez abrochado. El cinturón del vehículo se aprieta introduciendo la correa del cinturón en el retractor.

Extremo libre

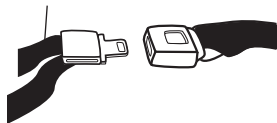

⚠ ¡ADVERTENCIA!

Pueden ocurrir **LESIONES GRAVES** o la **MUERTE**.

ADVERTENCIAS SOBRE LOS CINTURONES DE SEGURIDAD

Cinturón para regazo y hombro con placa de sujeción de bloqueo

- La parte para el regazo de este cinturón no se afloja una vez que el cinturón queda abrochado.
- El cinturón del vehículo se aprieta jalando hacia arriba con fuerza el cinturón para el hombro y colocando la correa adicional en el retractor.

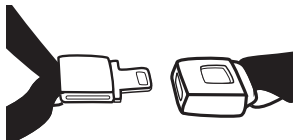

Cinturón para regazo y hombro con placa de sujeción deslizante con retractor de bloqueo

- La placa de sujeción se desliza libremente a lo largo del cinturón para regazo y hombro. Los cinturones de vehículo con placas de sujeción deslizantes normalmente se bloquean en el retractor del cinturón para hombro abrochando el cinturón y jalando toda la correa lentamente para cambiar el retractor.
- Consulte el manual del propietario del vehículo para obtener instrucciones específicas. El cinturón del vehículo se aprieta después de cambiar el retractor jalando hacia arriba el cinturón para el hombro y colocando la correa adicional en el retractor.

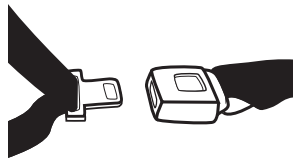

USO DEL SISTEMA LATCH

¿En qué consiste el sistema LATCH?



LATCH es el acrónimo de **Universal Anchorage System** (Sistema de anclaje universal) y se refiere a un par de anclajes inferiores fijos (o barras) y un anclaje de amarre superior que están incorporados en su vehículo, en vehículos fabricados después del 1 de septiembre de 2002.

Los anclajes **LATCH** inferiores están ubicados en el pliegue o unión entre el respaldo y el cojín del asiento del vehículo y, si no son visibles, generalmente están indicados por los símbolos . Los anclajes de la correa de sujeción superior están ubicados en varios lugares detrás del asiento posterior del vehículo.

El sistema **LATCH** generalmente ofrece una instalación más fácil y uniforme. Sin embargo, este sistema de sujeción infantil se puede instalar de forma segura usando tanto el sistema **LATCH** como los cinturones de seguridad y cumple los requisitos de la norma Estándar Federal de Seguridad 213 para Vehículos Automotores (FMVSS 213) con cualquiera de los dos métodos de instalación. Cualquiera de los métodos es seguro para el niño cuando el sistema se instala correctamente. Al usar cualquiera de los dos métodos, **SIEMPRE** use la correa de sujeción al instalarlo **ORIENTADO HACIA ADELANTE**.

El sistema **LATCH** se incluye estándar en vehículos fabricados después del 1 de septiembre de 2002. Consulte el Manual del propietario de su vehículo para obtener información sobre las posiciones inferiores de los anclajes **LATCH**.

Puntos de anclaje de la correa de sujeción superior del vehículo

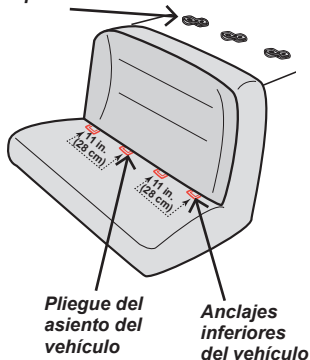

USO DEL SISTEMA LATCH

Asientos laterales

Use los anclajes inferiores **LATCH** O un cinturón de seguridad del vehículo para instalar el sistema de sujeción infantil en los asientos exteriores (ubicados a cada lado de la posición central).

NUNCA utilice **LATCH** junto con los cinturones de seguridad del vehículo para instalar este sistema de sujeción infantil. El uso de ambos no está aprobado y puede causar un rendimiento inadecuado del sistema de sujeción infantil.

Asientos centrales

Si el vehículo no tiene anclajes inferiores en el asiento central, consulte el manual del propietario del vehículo para ver si puede usar los dos anclajes inferiores internos de los asientos exteriores para instalar un sistema de sujeción infantil.

CYBEX permite que este sistema de sujeción infantil se instale utilizando los dos anclajes inferiores interiores desde los asientos exteriores si la distancia entre los anclajes inferiores interiores tiene entre 11 y 20 in (28 a 51 cm) Y si el fabricante de su vehículo lo permite. (Si la distancia no es correcta o el fabricante del vehículo no lo permite, use el cinturón del vehículo para instalarlo en la posición central).

Cuando use los anclajes inferiores internos, asegúrese de que ningún vástago de hebilla obstruya la instalación y de que los conectores o correas **LATCH** no bloqueen las hebillas del cinturón del vehículo.

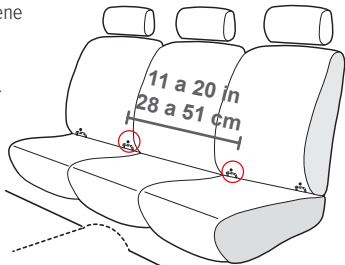



¡ADVERTENCIA!

Pueden ocurrir **LESIONES GRAVES** o la **MUERTE**.

ADVERTENCIAS SOBRE EL SISTEMA LATCH

- **NO** use los anclajes inferiores del sistema de anclaje del sistema de sujeción infantil (sistema **LATCH**) para acoplar este sistema de sujeción infantil al sujetar a un niño que pesa más de 40 lb (18.1 kg) en la posición **ORIENTADO HACIA ADELANTE** con el arnés interior o 35 lb (15.9 kg) en la posición **ORIENTADO HACIA ATRÁS**. **USE SOLO LA INSTALACIÓN CON EL CINTURÓN DEL VEHÍCULO.**
- Además de estas instrucciones, lea y siga las instrucciones sobre la instalación del sistema de sujeción infantil y del sistema **LATCH** que se incluyen en el manual del propietario del vehículo. Si existe una discrepancia, siga las instrucciones descritas en el manual del propietario del vehículo.
- Use **SOLO** para asegurar el sistema de sujeción infantil a las barras de anclaje inferior del vehículo.
- **NUNCA** acople dos conectores de anclaje inferior a una misma barra de anclaje inferior del vehículo.
- **NUNCA** use los cinturones de seguridad del vehículo cuando use el ensamble de los conectores de anclaje inferior. Usar ambos al mismo tiempo puede causar holgura al frenar súbitamente o en una colisión.
- Para evitar el estrangulamiento, usted debe almacenar adecuadamente las correas del sistema **LATCH**.
- **Asegúrese SIEMPRE** de que los conectores de anclaje inferior estén acoplados a las barras de anclaje inferior del vehículo jalando con fuerza de los conectores de anclaje inferior. Si no está acoplado, el ensamblado del conector del anclaje inferior no asegurará el sistema de sujeción infantil. Se pueden ocasionar lesiones graves o la muerte.



⚠ ¡ADVERTENCIA!

Pueden ocurrir **LESIONES GRAVES** o la **MUERTE**.

ADVERTENCIAS SOBRE EL SISTEMA LATCH

- **NO** use este sistema de sujeción infantil si se mueve más de 1 in (2.5 cm) de lado a lado o de atrás hacia adelante en la trayectoria del cinturón en el sistema de sujeción infantil, ya sea para uso **ORIENTADO HACIA ATRÁS** o **HACIA ADELANTE**. La instalación incorrecta podría ocasionar lesiones graves o la muerte. Si no puede asegurar firmemente el sistema de sujeción infantil, intente de nuevo o muévelo a otro asiento del vehículo.



⚠ ¡ADVERTENCIA!

Pueden ocurrir **LESIONES GRAVES** o la **MUERTE**.

ADVERTENCIAS DE LA CORREA DE SUJECIÓN

- Para evitar el peligro de estrangulación, **DEBE** guardar la correa de sujeción dentro del compartimiento de almacenamiento de la correa de sujeción ubicado en la parte trasera del sistema de sujeción infantil. Acople el gancho de la correa de sujeción al clip de almacenamiento cuando no lo use. Esto evitará que el gancho o la correa de sujeción sin usar golpeen a alguien durante un choque.
- La correa de sujeción se usa **SOLO** en la posición **ORIENTADO HACIA ADELANTE**.
- Consulte el manual del propietario del vehículo para ubicar el anclaje de la correa de sujeción en el vehículo. Es posible que los vehículos de modelos anteriores no estén equipados con anclajes para correa de sujeción. Consulte con el concesionario de su vehículo.

DESCRIPCIÓN GENERAL DEL SISTEMA DE SUJECIÓN INFANTIL ETERNIS S

VISTA DELANTERA

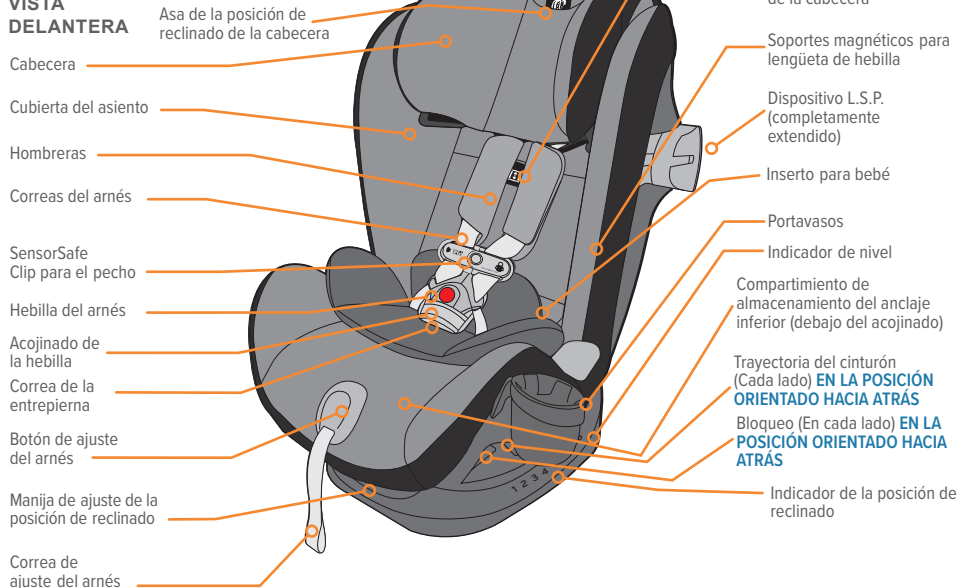

DESCRIPCIÓN GENERAL DEL SISTEMA DE SUJECIÓN INFANTIL ETERNIS S

VISTA
POSTERIOR



MODO ORIENTADO HACIA ATRÁS:

El uso **ORIENTADO HACIA ATRÁS** de este sistema de sujeción infantil es SOLO para niños que cumplen TODOS los requisitos que se muestran aquí. Si el niño no está dentro de estos requisitos porque es demasiado pequeño, seleccione un asiento infantil diferente (como un asiento de seguridad para automóvil **ORIENTADO HACIA ATRÁS**).

Si el niño no cumple estos requisitos debido a que es demasiado grande, consulte las pautas para uso **ORIENTADO HACIA ADELANTE** para determinar si puede usar este sistema de sujeción infantil.

USO ORIENTADO HACIA ATRÁS:

SU NIÑO **DEBE** CUMPLIR LOS REQUISITOS INDICADOS:

- **PESO:** 4 A 50 LB (1.8 A 22.6 KG)
- **ALTURA:** 17 A 48 IN (43.2 A 121.9 CM)
- **LA CABEZA DEL NIÑO DEBE ESTAR 1 IN (2.5 CM) O MÁS DEBAJO DE LA CABECERA.**
- Las correas del arnés se deben ajustar de manera que queden **EN** o

APENAS POR DEBAJO

de los hombros del niño.

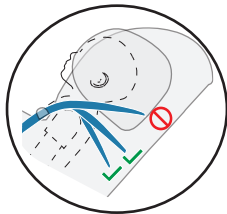

Mínimo 1 in (2.5 cm)

Inserto
para bebé



USO OPCIONAL:

Inserto para bebé - Para garantizar un mejor ajuste para los bebés más pequeños, es posible que se necesite el inserto para bebé.

PAUTAS DE USO PARA EL NIÑO

MODO ORIENTADO HACIA ATRÁS:

Cuando se usa **ORIENTADO HACIA ATRÁS**, sólo utilice las posiciones de reclinación **1, 2, 3 y 4** como se muestra.

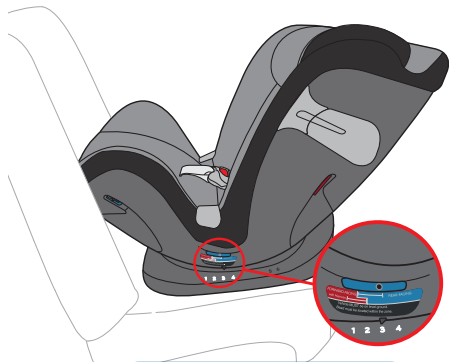

NO use el sistema LATCH en modo **ORIENTADO HACIA ATRÁS** si el niño pesa más de 35 lb (15.9 kg).



PAUTAS DE USO PARA EL NIÑO

MODO ORIENTADO HACIA ADELANTE:

El uso **ORIENTADO HACIA ADELANTE** de este sistema de sujeción infantil es SOLO para niños que cumplen TODOS los requisitos que se muestran aquí. Si el niño no cumple estos requisitos debido a que es demasiado grande, consulte las instrucciones sobre el modo de asiento elevador para ver si el niño es apropiado para ese uso.

La Academia Estadounidense de Pediatría recomienda que los niños deben viajar **ORIENTADOS HACIA ATRÁS** durante el mayor tiempo posible hasta que alcancen la altura y el peso máximo para el asiento.

Si el niño NO cumple estos requisitos debido a que es demasiado pequeño, consulte las pautas para uso **ORIENTADO HACIA ATRÁS** para determinar si puede usar este sistema de sujeción infantil.

USO ORIENTADO HACIA ADELANTE:

SU NIÑO **DEBE** CUMPLIR LOS REQUISITOS INDICADOS:

- **PESO:** 22 A 65 LB (10 A 29.4 KG)
- **ALTURA:** 28 A 49 IN (71.1 A 124.5 CM)
- La parte superior de las orejas está debajo de la parte superior de la cabecera.
- **EDAD:** por lo menos 1 año de edad
- Las correas del arnés se deben ajustar de manera que queden **EN** o **APENAS POR ARRIBA** de los hombros del niño.

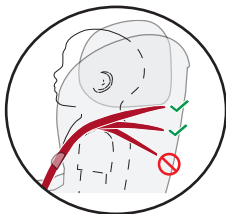

PAUTAS DE USO PARA EL NIÑO

MODO ORIENTADO HACIA ADELANTE:

Cuando se usa **ORIENTADO HACIA ADELANTE**, sólo utilice las posiciones de reclinado **5** y **6** como se muestra.



NO use el sistema LATCH en modo **ORIENTADO HACIA ADELANTE** si el niño pesa más de 40 lb (18.1 kg).

ORIENTADO HACIA ADELANTE		
SIN LATCH		
22 lb. (10 kg)	40 lb. (18.1 kg)	65 lb. (29.4 kg)
5 y 6		
↑ POSICIONES DE RECLINADO ↑		

MODO DE ASIENTO ELEVADOR:

El uso en **MODO DE ASIENTO ELEVADOR** de este sistema de sujeción infantil es **SOLO** para niños que cumplan con **TODOS** los requisitos que se muestran aquí. Si el niño no cumple estos requisitos debido a que es demasiado grande, suspenda el uso de este asiento. Es posible que su niño esté listo para usar solamente el sistema de cinturón del vehículo en este momento.

Si el niño **NO** cumple estos requisitos debido a que es demasiado pequeño, consulte las pautas para uso **ORIENTADO HACIA ATRÁS** y **ORIENTADO HACIA ADELANTE** para determinar si puede usar este sistema de sujeción infantil.

USO EN MODO DE ASIENTO ELEVADOR:

SU NIÑO **DEBE** CUMPLIR LOS REQUISITOS INDICADOS:

- **PESO:** 40 A 120 LB (18.1 A 54.4 KG)
- **ALTURA:** 44 A 57 IN (111.8 A 144.8 CM)
- La parte superior de las orejas está por debajo de la parte superior de la cabecera.
- **EDAD:** por lo menos 3 años de edad
- El cinturón de hombro **DEBE** pasar a través de la guía para el cinturón de hombro y la guía del cinturón debe estar **PAREJO** o **APENAS POR ARRIBA** de los hombros.
- El cinturón para el hombro **DEBE** pasar entre el hombro y el cuello del niño.
- El cinturón para el regazo pase por la parte baja y quede ceñido de un lado a otro de la cadera del niño, dentro de las guías del cinturón y abrochado en la hebilla.



PAUTAS DE USO PARA EL NIÑO

MODO DE ASIENTO ELEVADOR:

Cuando se usa **SOLAMENTE EN MODO DE ASIENTO ELEVADOR**, utilice la posición de reclinado **6** como se muestra.

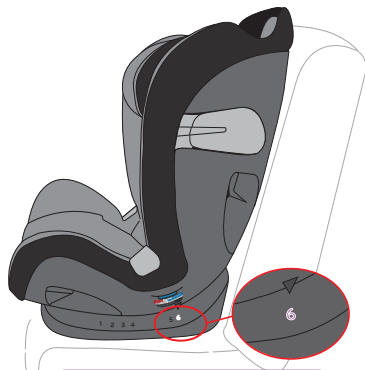

El sistema LATCH se puede utilizar **SOLAMENTE EN MODO DE ASIENTO ELEVADOR** para asegurar el asiento elevador al asiento del vehículo. El cinturón de seguridad para regazo y hombro del vehículo se debe utilizar en modo de asiento elevador cuando el niño está en el asiento elevador.

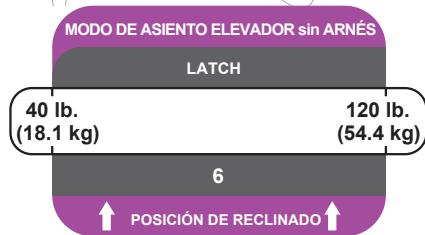

⚠ ¡ADVERTENCIA!

Pueden ocurrir **LESIONES GRAVES** o la **MUERTE**.

PORTAVASOS

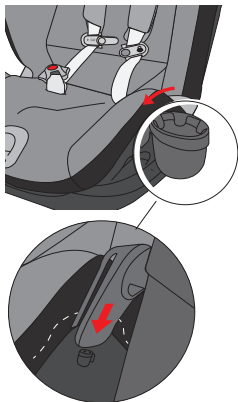

Deslice el portavasos en cualquiera de los lados del sistema de sujeción infantil donde lo indique el icono de portavasos.

- Use **SOLO** los portavasos que se incluyen con el asiento original o que fueron diseñados por CYBEX específicamente para el asiento.
- **NO** use el portavasos para colocar líquidos calientes (por ejemplo, café), ni siquiera en recipientes cerrados o con tapa. Colocar líquidos calientes en el portavasos podría ocasionar derrames y quemaduras a usted o al niño.
- **NUNCA** coloque objetos afilados o puntiagudos en el portavasos. En un choque, estos objetos podrían golpearlo a usted o al niño y causar lesiones graves.
- Use **SOLO** recipientes que se ajusten firmemente hasta el fondo del portavasos. No se deben detener a medio camino al colocar recipientes en el portavasos.
- Use **SOLO** recipientes con una capacidad de 12 oz/355ml o menos.
- **NUNCA** use contenedores que estén hechos de materiales frágiles (por ejemplo, vidrio). Esto podría ocasionar lesiones en caso de un choque.
- **NUNCA** deje recipientes abiertos en el portavasos durante el viaje. Existe el riesgo de derrames, por ejemplo, al frenar, lo que puede dañar los componentes eléctricos del vehículo o la tapicería del asiento.
- Retire **SIEMPRE** los recipientes antes de retirar el portavasos del asiento.
- Retire **SIEMPRE** los recipientes del portavasos antes de reclinar el asiento. Existe el riesgo de derrames, lo que puede dañar los componentes eléctricos del vehículo o la tapicería del asiento.

CARACTERÍSTICAS DEL SISTEMA DE SUJECIÓN INFANTIL

CUBIERTAS DEL ARNÉS

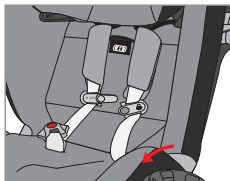

Instale las cubiertas del arnés más arriba del clip para el pecho. Las cubiertas del arnés son opcionales para mayor comodidad. Envuelva las cubiertas del arnés alrededor de las correas del arnés y abroche los broches.

Asegúrese **SIEMPRE** de que las cubiertas del arnés **NO** se amontonen al apretar el arnés.

INSERTO PARA BEBÉ (SOLAMENTE **ORIENTADO HACIA ATRÁS**)

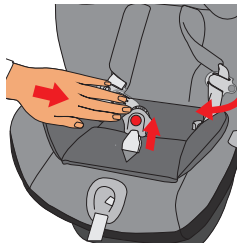

- Para garantizar un mejor ajuste para los bebés más pequeños, es posible que se necesite el inserto para recién nacido. **NO** use cualquier otro inserto o almohada para bebés. Utilice únicamente el que le proporcionado por CYBEX para este sistema de sujeción infantil.
- Jale la hebilla del arnés a través de la ranura en la parte inferior del inserto para recién nacido.
- Jale ambas correas del arnés sobre los paneles laterales del inserto para recién nacido.
- Empuje el inserto para recién nacido firmemente en el sistema de sujeción infantil para asegurarse de que esté colocado correctamente.
- Al cambiar la posición de la cabecera, asegúrese de que la parte inferior de la solapa de la cabecera esté detrás de la solapa del inserto para bebé.

CARACTERÍSTICAS DEL SISTEMA DE SUJECIÓN INFANTIL

CORREA DE LA ENTREPIERNA

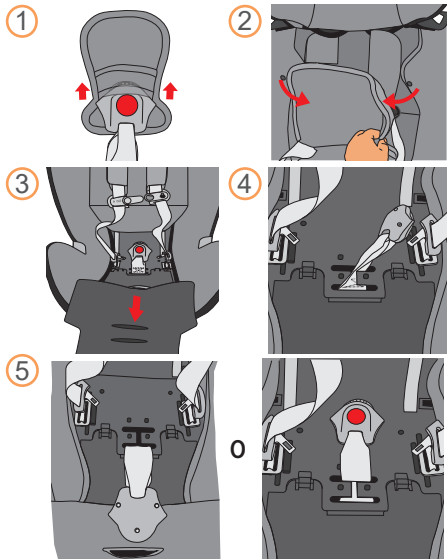

Al crecer el niño, será necesario cambiar la posición de la correa para la entrepierna para que quede en la ranura más cercana al niño. La correa para la entrepierna debe estar SIEMPRE lo más cerca posible, pero **NUNCA** debajo de la parte posterior del niño.

- 1** Retire el acojinado de la hebilla.
 - 2** Desabroche los broches de la cubierta del asiento detrás del acojinado de la cabecera y levante la cubierta.
 - 3** Jale la cubierta del asiento hacia adelante. Deslice la hebilla del arnés por la abertura del acojinado.
 - 4** Sostenga la parte inferior de la correa de la entrepierna y gírela para alinearla con la ranura longitudinal.
 - 5** Coloque en la posición de la ranura delantera **0** en la posición de la ranura trasera basada en el tamaño de su niño. Vuelva a girar la correa a su posición original.
- Vuelva a acoplar la cubierta del asiento y el acojinado de la hebilla.

CARACTERÍSTICAS DEL SISTEMA DE SUJECIÓN INFANTIL

CABECERA CON ALTURA AJUSTABLE

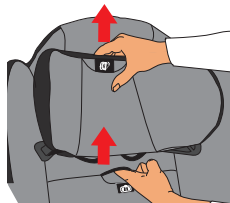

Etiqueta de ajuste de la altura

El asiento tiene una cabecera que ajusta automáticamente la altura del arnés sin necesidad de reinsertar las correas. La cabecera puede ajustarse hacia arriba y hacia abajo y bloquearse en una de las doce posiciones.

Levante la palanca situada en la ranura cerca de la etiqueta de ajuste de la altura.

Para uso **ORIENTADO HACIA ATRÁS**, ajuste la cabecera de manera que las correas del arnés estén **EN** o **APENAS POR DEBAJO** de los hombros del niño.

Para uso **ORIENTADO HACIA ADELANTE**, ajuste la cabecera de manera que las correas del arnés estén **EN** o **APENAS POR ARRIBA** de los hombros del niño.

NOTA: compruebe con frecuencia que la altura del arnés sea la apropiada según va creciendo el niño.

CABECERA RECLINABLE

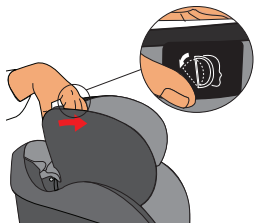

La cabecera reclinable de 3 posiciones ayuda a evitar que la cabeza del niño se caiga hacia adelante en caso de que se duerma durante el viaje. No funciona en todas las posiciones de la altura de la cabecera ajustable mencionadas anteriormente.

Posición ajustable de altura de 1 a 3 - NO HAY RECLINACIÓN DISPONIBLE

Posición ajustable de altura 4 - RECLINACIÓN en 1 y 2 disponible

Posición ajustable de altura 5 a 12 - RECLINACIÓN en 1, 2 y 3 disponible

Para reclinar la cabecera en una de las tres posiciones de reclinado, apriete en el botón situado en la parte superior de la cabecera y ajuste a la posición deseada.

CARACTERÍSTICAS DEL SISTEMA DE SUJECIÓN INFANTIL

USO DE LA PROTECCIÓN LINEAL CONTRA IMPACTOS LATERALES (L.S.P)

El sistema de protección lineal contra impactos laterales (L.S.P.) está integrado en el sistema Eternis S. Este sistema mejora la seguridad del niño en caso de que se produzca un choque lateral. Para lograr el mejor efecto de protección posible, extienda el sistema L.S.P. tanto como sea posible hacia la puerta del automóvil más cercana al sistema de sujeción infantil.

USE **SIEMPRE** el dispositivo L.S.P. cuando el sistema de sujeción infantil se instale en un asiento lateral.

USE **SIEMPRE** un dispositivo L.S.P. en el lado del sistema de sujeción infantil inmediatamente adyacente a una puerta o panel del vehículo.

NUNCA USE el dispositivo L.S.P. cuando el sistema de sujeción infantil esté colocado en el asiento trasero central.

NUNCA extienda el dispositivo L.S.P. hacia un pasajero u otro sistema de sujeción infantil.

NUNCA levante ni transporte el sistema de sujeción infantil usando los dispositivos L.S.P. (sistema de protección lineal contra impactos laterales).

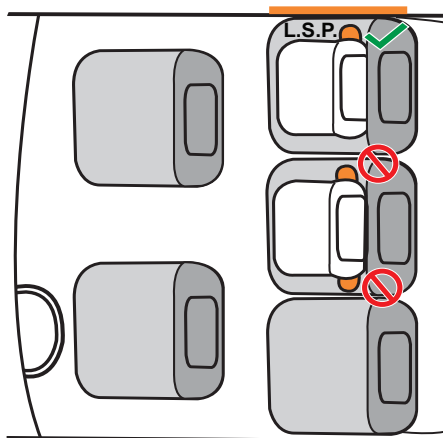

ACTIVACIÓN DEL SISTEMA L.S.P.

El sistema de protección lineal contra impactos laterales (L.S.P.) puede extenderse completamente al presionar el botón(es) L.S.P.

Hay un total de tres tipos de configuraciones L.S.P.

1. Posición de almacenamiento
2. Extendido hasta la mitad
3. Extendido completamente

Para empujar el sistema L.S.P. a la segunda posición una vez que esté completamente extendido, presione el botón L.S.P. y empuje el L.S.P. en la estructura hasta la mitad, luego suelte el botón L.S.P. Al presionar el botón L.S.P. de nuevo y presionando el L.S.P. hasta que esté completamente dentro de la estructura, el L.S.P. volverá a la posición de almacenamiento.

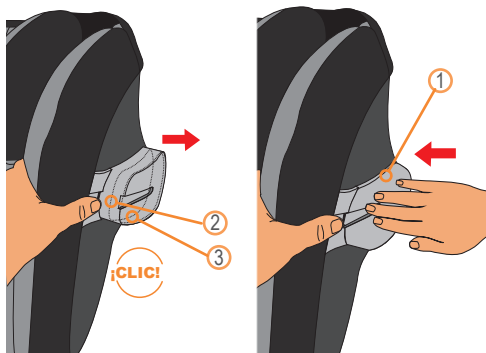

CARACTERÍSTICAS DEL SISTEMA DE SUJECIÓN INFANTIL



CORREA DEL ANCLAJE INFERIOR

CÓMO RETIRAR LA CORREA DE ANCLAJE INFERIOR

Ajuste la cabecera a la posición más alta y desabroche el clip para el pecho y el arnés. Desabroche los broches de la cubierta del asiento y empuje la hebilla de la entrepierna para exponer el compartimento de almacenamiento del anclaje inferior.

- 1 Empuje las lengüetas hacia adentro como se muestra y
- 2 abra el compartimento de almacenamiento para acceder a la correa del anclaje inferior.

CÓMO ALMACENAR LA CORREA DE ANCLAJE INFERIOR

Para guardar la correa, retírela de la trayectoria del cinturón, afloje los broches de presión del acojinado del asiento, abra el compartimento de almacenamiento y coloque la correa del conector inferior en el compartimento. Vuelva a montar el acojinado del asiento.

Cuando se utiliza la instalación del cinturón de seguridad del vehículo, usted siempre **DEBE** almacenar la correa del conector inferior en el compartimento de almacenamiento.

1

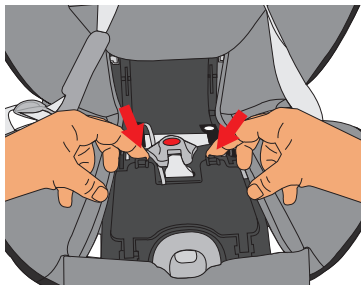

2

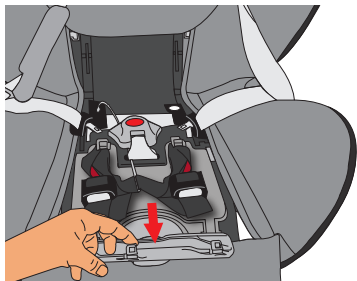



CORREA DE SUJECIÓN

¿QUÉ ES UNA CORREA DE SUJECIÓN?

Una correa de sujeción reduce el movimiento de un sistema de sujeción infantil **ORIENTADO HACIA ADELANTE** en un choque y ayuda a lograr una instalación ajustada. La ubicación del anclaje de la correa de sujeción varía de un vehículo a otro.

Aquí se muestran algunas de las ubicaciones típicas. Consulte el manual del propietario del vehículo para obtener información sobre las ubicaciones exactas, la identificación del anclaje y los requisitos.

Vea la instalación y el almacenamiento de la correa de sujeción en la sección de instalación apropiada **ORIENTADO HACIA ADELANTE** para su sistema de sujeción infantil.

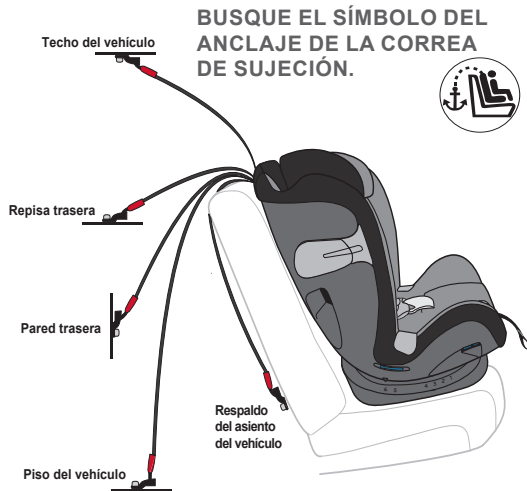

¡ADVERTENCIA!

Pueden ocurrir LESIONES GRAVES o la MUERTE.

NUNCA instale ni use este sistema de sujeción infantil hasta que lea y comprenda las instrucciones en este manual y en el manual del propietario del vehículo. Si la información de los dos manuales no concuerda, se debe seguir el manual del propietario del vehículo.

Este asiento funciona con la aplicación SensorSafe, que se puede descargar de: App Store® o Google Play™.*

La aplicación SensorSafe puede proporcionar la siguiente información directamente a su teléfono inteligente:

- Recordatorio de que el niño aún está en el automóvil
- La temperatura actual en el interior del automóvil
- Manuales del usuario
- Videos de instalación
- Información de contacto para atención al cliente

Tecnología SensorSafe®

¿Preguntas? ¿Comentarios?:

Visítenos en: <http://cybex-online.com/us/contact.html>

O llame a CYBEX al: 1-877-242-5676

*Las marcas comerciales son propiedad de sus respectivos dueños.

NOTAS

INSTALACIÓN DEL SISTEMA DE SUJECIÓN INFANTIL **ORIENTADO HACIA ATRÁS** CON LOS CONECTORES DE ANCLAJE INFERIOR



NO instale usando este método con niños que pesan más de 35 lb (15.9 kg).

SIEMPRE guarde la correa de sujeción cuando use el sistema de sujeción infantil **ORIENTADO HACIA ATRÁS**. (pág. 199)

Su sistema de sujeción infantil viene con la correa de anclaje inferior almacenada en el compartimiento de almacenamiento del anclaje inferior. Antes de instalar el sistema de sujeción infantil, retire la correa de anclaje inferior del compartimiento de almacenamiento.

1

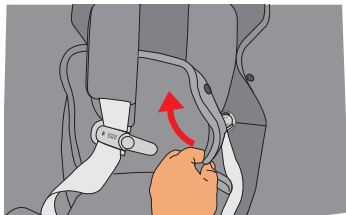

1

Ajuste la cabecera a la posición más alta y desabroche el clip para el pecho y el arnés.

2

Desabroche los broches de la cubierta del asiento y empuje la hebilla de la entrepierna a través del acojinado para exponer el compartimiento de almacenamiento del anclaje inferior.

2

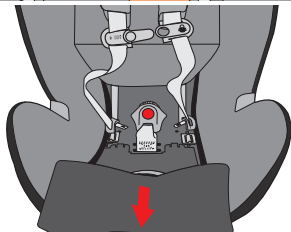

INSTALACIÓN DEL SISTEMA DE SUJECIÓN INFANTIL **ORIENTADO HACIA ATRÁS** CON LOS CONECTORES DE ANCLAJE INFERIOR



3

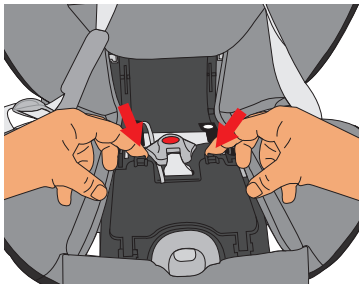

3

Introduzca las lengüetas en la puerta de almacenamiento como se muestra.

4

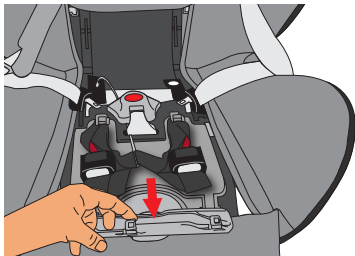

4

Abra el compartimento de almacenamiento del anclaje inferior y tire de la correa.

INSTALACIÓN DEL SISTEMA DE SUJECIÓN INFANTIL **ORIENTADO HACIA ATRÁS** CON LOS CONECTORES DE ANCLAJE INFERIOR



5

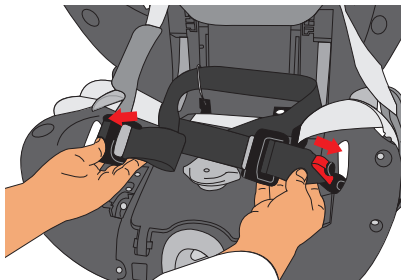

5

Pase la correa de anclaje inferior a través de las trayectorias del cinturón marcados con **ORIENTADO HACIA ATRÁS**.

6

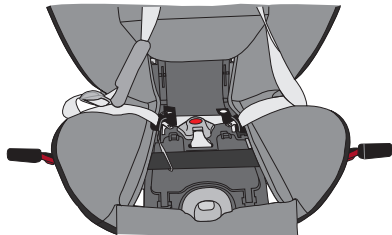

6

VERIFIQUE que la correa quede plana a través del compartimiento de almacenamiento en frente de la correa de la hebilla.

VERIFIQUE para asegurarse de que la correa no esté torcida en la correa de retención de plástico.

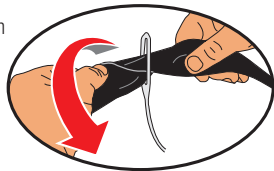

INSTALACIÓN DEL SISTEMA DE SUJECIÓN INFANTIL **ORIENTADO HACIA ATRÁS** CON LOS CONECTORES DE ANCLAJE INFERIOR



7



7

Vuelva a colocar el acojinado del asiento como se muestra.

8

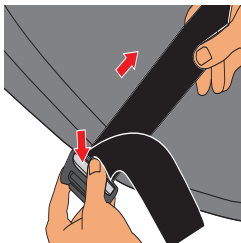

8

Alargue la correa entre los conectores utilizando los botones de ajuste del anclaje inferior situados junto a los conectores. Presione hacia abajo el botón de liberación del ajustador mientras alarga la correa.

INSTALACIÓN DEL SISTEMA DE SUJECCIÓN INFANTIL **ORIENTADO HACIA ATRÁS** CON LOS CONECTORES DE ANCLAJE INFERIOR



9

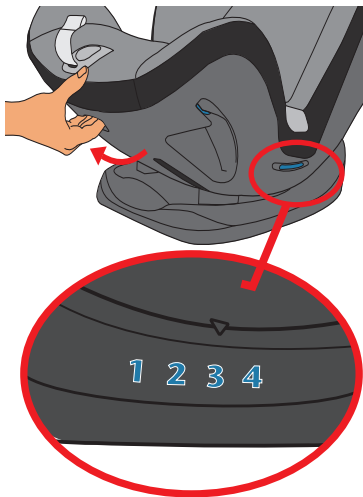

¡ADVERTENCIA!
Pueden ocurrir LESIONES GRAVES o la MUERTE

Si no se reclina correctamente el sistema de sujeción infantil, se podría aumentar el riesgo de que el niño sufra lesiones graves o la muerte. Los bebés pueden tener dificultad para respirar cuando están sentados en posición erguida. Asegúrese de que el bebé se recline lo suficiente para mantener la cabeza descansando hacia atrás cómodamente y de manera segura.

9

Apriete el asa de la posición de reclinado y ajuste la inclinación del asiento a las posiciones **ORIENTADO HACIA ATRÁS** 1, 2, 3 o 4 **SOLAMENTE**.

INSTALACIÓN DEL SISTEMA DE SUJECIÓN INFANTIL **ORIENTADO HACIA ATRÁS** CON LOS CONECTORES DE ANCLAJE INFERIOR

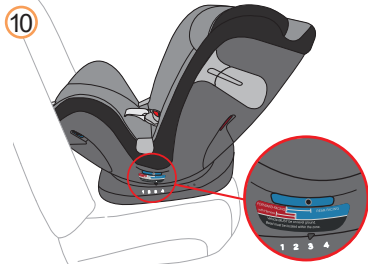

- 10** **ASEGÚRESE** de que el vehículo esté sobre terreno nivelado antes de instalar el sistema de sujeción infantil.

Coloque el sistema de sujeción infantil **ORIENTADO HACIA ATRÁS** en una ubicación del asiento del vehículo aprobado para LATCH. Asegúrese siempre de que la parte inferior quede plana en el asiento del vehículo.

ASEGÚRESE de que el asiento está colocado de tal manera que la burbuja de nivel esté en la zona azul para el uso en la posición **ORIENTADO HACIA ATRÁS**.

- 11** Ubique las barras de anclaje inferior en su vehículo. Conecte ambos conectores de anclaje inferior a las barras de anclaje inferiores del vehículo hasta que encajen en los anclajes con un clic audible.

Para la extensión del sistema L.S.P., vea la pág. 164-165.

INSTALACIÓN DEL SISTEMA DE SUJECIÓN INFANTIL **ORIENTADO HACIA ATRÁS** CON LOS CONECTORES DE ANCLAJE INFERIOR



12

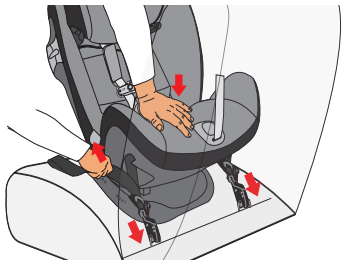

12

Mientras empuja hacia abajo el sistema de sujeción infantil, hale hacia arriba en el extremo de la correa de anclaje inferior hasta que la correa está apretada usando el ajustador en cualquiera de los dos lados del sistema de sujeción infantil.

13

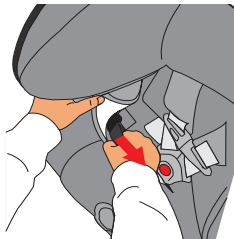

13

NOTA: para apretar aún más, tire del extremo de cada correa de anclaje inferior hasta llegar a la trayectoria del cinturón en la posición **ORIENTADO HACIA ATRÁS** en el interior del sistema de sujeción infantil.

INSTALACIÓN DEL SISTEMA DE SUJECIÓN INFANTIL **ORIENTADO HACIA ATRÁS** CON LOS CONECTORES DE ANCLAJE INFERIOR



14

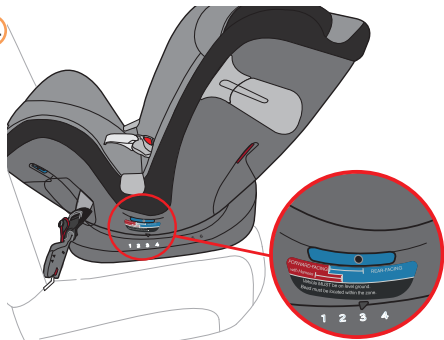

15

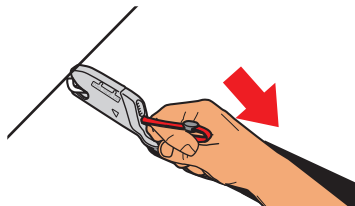

14

VUELVA A VERIFICAR el indicador de nivel, la burbuja de nivel debe estar entre la zona azul para la posición **ORIENTADO HACIA ATRÁS**.

NOTA: en algunos vehículos, para la posición más reclinada, podría ser necesario colocar una toalla o cobertor pequeño enrollado debajo del borde frontal del sistema de sujeción infantil para proporcionar suficiente reclinado de manera que la burbuja de nivel esté en la zona azul para uso **ORIENTADO HACIA ATRÁS**.

COMPRUEBE SU TRABAJO

Sostenga el sistema de sujeción infantil a cada lado cerca de las trayectorias del cinturón en la posición **ORIENTADO HACIA ATRÁS** y hale de lado a lado y hacia adelante. El sistema de sujeción infantil no debe moverse más de 1 in (2.5 cm) del respaldo del asiento del vehículo ni de lado a lado.

Asegúrese de que el sistema de sujeción infantil esté nivelado para el uso **ORIENTADO HACIA ATRÁS**. Asegúrese de que la cabeza del niño no caiga hacia adelante. Si es necesario, afloje la correa del anclaje inferior, vuelva a ajustar la posición de reclinado y repita los pasos de instalación para asegurarse de que el sistema de sujeción infantil esté instalado correctamente.

15

Para retirar el conector de anclaje inferior, tire de la correa de liberación roja a ambos lados del asiento como se muestra.

INSTALACIÓN DEL SISTEMA DE SUJECIÓN INFANTIL **ORIENTADO HACIA ATRÁS** CON EL CINTURÓN PARA REGAZO Y HOMBRO



ANTES de instalar el sistema de sujeción infantil con el cinturón para regazo y hombro, usted **DEBE** guardar la correa de anclaje inferior en el compartimiento de almacenamiento del anclaje inferior, vea la página 166.

SIEMPRE guarde la correa de sujeción cuando use el sistema de sujeción infantil **ORIENTADO HACIA ATRÁS**, vea la página 187.

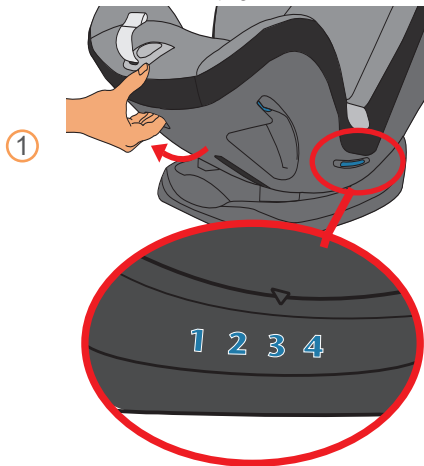

¡ADVERTENCIA!
Pueden ocurrir **LESIONES GRAVES** o la **MUERTE**

Si no se reclina correctamente el sistema de sujeción infantil, se podría aumentar el riesgo de que el niño sufra lesiones graves o la muerte. Los bebés pueden tener dificultad para respirar cuando están sentados en posición erguida. Asegúrese de que el bebé se recline lo suficiente para mantener la cabeza descansando hacia atrás cómodamente y de manera segura.

- 1 Apriete el asa de la posición de reclinado y ajuste la inclinación del asiento a las posiciones **ORIENTADO HACIA ATRÁS** 1, 2, 3 o 4 **SOLAMENTE**.

INSTALACIÓN DEL SISTEMA DE SUJECIÓN INFANTIL **ORIENTADO HACIA ATRÁS** CON EL CINTURÓN PARA REGAZO Y HOMBRO

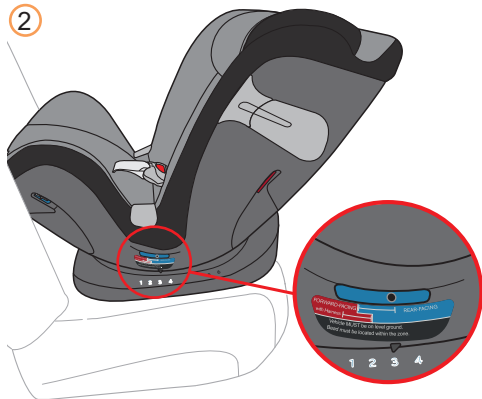

- 2** **ASEGÚRESE** de que el vehículo esté sobre terreno nivelado antes de instalar el sistema de sujeción infantil.

Coloque el sistema de sujeción infantil **ORIENTADO HACIA ATRÁS** en una ubicación del asiento del vehículo aprobado. Asegúrese siempre de que la parte inferior quede plana en el asiento del vehículo.

ASEGÚRESE de que el asiento está colocado de tal manera que la burbuja de nivel está en la zona azul para el uso en la posición **ORIENTADO HACIA ATRÁS**.

INSTALACIÓN DEL SISTEMA DE SUJECCIÓN INFANTIL **ORIENTADO HACIA ATRÁS** CON EL CINTURÓN PARA REGAZO Y HOMBRO

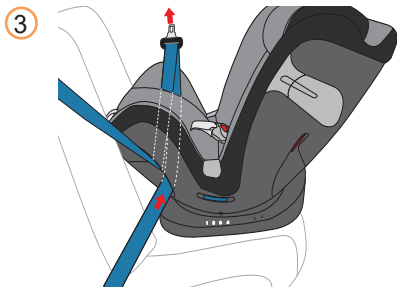

- 3 Pase el cinturón de regazo/hombro del vehículo por trayectoria del cinturón para regazo y hombro en la posición **ORIENTADO HACIA ATRÁS** a un lado del sistema de sujeción infantil y por debajo del acojinado del asiento. Continúe por el lado opuesto del asiento.

INSTALACIÓN DEL SISTEMA DE SUJECIÓN INFANTIL **ORIENTADO HACIA ATRÁS** CON EL CINTURÓN PARA REGAZO Y HOMBRO



4

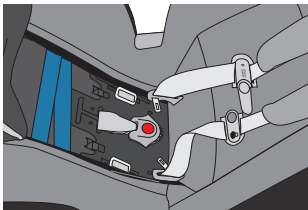

Cinturón delante de la correa de entrepierna

4

IMPORTANTE:

coloque el cinturón del vehículo en **PARTE DELANTERA** de la hebilla.

ASEGÚRESE de que el cinturón quede plano sin torcerse, como se muestra.

NOTA: vea la página 162 para el ajuste adecuado de la correa de entrepierna. La correa para la entrepierna debe estar **SIEMPRE** lo más cerca posible, pero **NUNCA** debajo de la parte posterior del niño.

INSTALACIÓN DEL SISTEMA DE SUJECIÓN INFANTIL **ORIENTADO HACIA ATRÁS** CON EL CINTURÓN PARA REGAZO Y HOMBRO



5

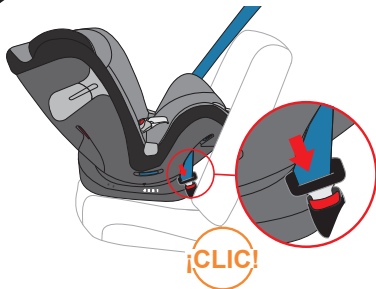

5

Tire del cinturón del vehículo hacia abajo a través de la trayectoria del cinturón al estar **ORIENTADO HACIA ADELANTE** en el lado opuesto del sistema de sujeción infantil. Abróchese el cinturón del vehículo y escuche un clic.

Extensión del sistema L.S.P., vea la pág. 164-165.

6

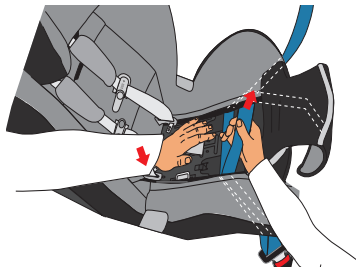

6

NOTA: antes de apretar el cinturón del vehículo, pase el cinturón del hombro a través del bloqueo.

Mientras empuja el sistema de sujeción infantil hacia abajo y dentro del pliegue del asiento (pág. 148), jale el cinturón de hombro de la **trayectoria del cinturón** para quitar toda holgura. Continúe tirando del cinturón de hombro mientras coloca el cinturón de hombro en el centro del área de cierre. El bloqueo no funcionará correctamente si el cinturón del vehículo no está colocado correctamente.

INSTALACIÓN DEL SISTEMA DE SUJECIÓN INFANTIL **ORIENTADO HACIA ATRÁS** CON EL CINTURÓN PARA REGAZO Y HOMBRO



7

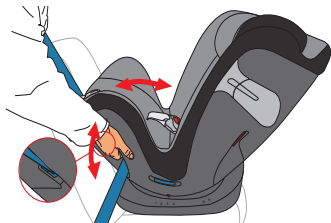

**BLOQUEO EN POSICIÓN
ORIENTADO HACIA ATRÁS**

7

COMPRUEBE SU TRABAJO

Asegúrese de que el cinturón esté apretado y bloqueado. Si puede mover el sistema de sujeción infantil más de 1 in (2.5 cm) de lado a lado o de adelante hacia atrás en la trayectoria del cinturón del vehículo al estar **ORIENTADO HACIA ATRÁS**, el cinturón del vehículo no está bien apretado.

Vuelva a comprobar el nivel de la posición de reclinado, pág. 179.

Si no ha asegurado bien el sistema de sujeción infantil, inténtelo de nuevo o:

- bloquee el retractor del cinturón del vehículo
- muévelo a otro asiento del vehículo
- o instale con la correa de anclaje inferior.

Si aún necesita apretar el cinturón de hombro, es posible que deba consultar la página 142 a 147, advertencias sobre el cinturón de seguridad, para determinar el tipo de cinturón de seguridad de su vehículo y cómo bloquearlo.

Para quitar el asiento, desabroche el cinturón de seguridad del vehículo.

INSTALACIÓN DEL SISTEMA DE SUJECIÓN INFANTIL **ORIENTADO HACIA ATRÁS** CON EL CINTURÓN PARA REGAZO



ANTES de instalar el sistema de sujeción infantil con el cinturón para regazo, usted **DEBE** guardar la correa de anclaje inferior en el compartimiento de almacenamiento del anclaje inferior, vea la página 166.

SIEMPRE guarde la correa de sujeción cuando use el sistema de sujeción infantil **ORIENTADO HACIA ATRÁS**, vea la página 199.

1

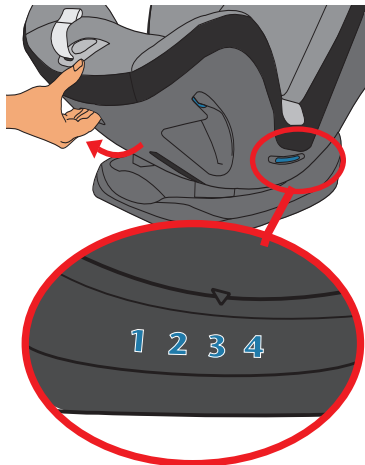

¡ADVERTENCIA!
**Pueden ocurrir LESIONES
GRAVES o la MUERTE**

Si no se reclina correctamente el sistema de sujeción infantil, se podría aumentar el riesgo de que el niño sufra lesiones graves o la muerte. Los bebés pueden tener dificultad para respirar cuando están sentados en posición erguida. Asegúrese de que el bebé se recline lo suficiente para mantener la cabeza descansando hacia atrás cómodamente y de manera segura.

1

Apriete el asa de la posición de reclinado y ajuste la inclinación del asiento a las posiciones 1, 2, 3 o 4 **ORIENTADO HACIA ATRÁS SOLAMENTE**.

INSTALACIÓN DEL SISTEMA DE SUJECIÓN INFANTIL **ORIENTADO HACIA ATRÁS** CON EL CINTURÓN PARA REGAZO

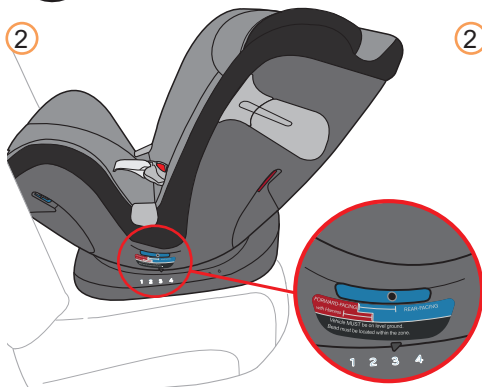

- 2 **ASEGÚRESE** de que el vehículo esté sobre terreno nivelado antes de instalar el sistema de sujeción infantil.

Coloque el sistema de sujeción infantil **ORIENTADO HACIA ATRÁS** en una ubicación del asiento del vehículo aprobado. Asegúrese siempre de que la parte inferior quede plana en el asiento del vehículo.

ASEGÚRESE de que el asiento esté colocado de tal manera que la burbuja de nivel esté en la zona azul para el uso en la posición **ORIENTADO HACIA ATRÁS**.

INSTALACIÓN DEL SISTEMA DE SUJECIÓN INFANTIL **ORIENTADO HACIA ATRÁS** CON EL CINTURÓN PARA REGAZO

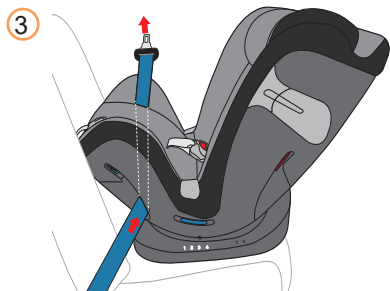

- 3 Pase el cinturón de regazo del vehículo por la trayectoria del cinturón para regazo y hombro **ORIENTADO HACIA ATRÁS** a un lado del sistema de sujeción infantil y por debajo del acojinado del asiento. Continúe por el lado opuesto del asiento.

INSTALACIÓN DEL SISTEMA DE SUJECIÓN INFANTIL **ORIENTADO HACIA ATRÁS** CON EL CINTURÓN PARA REGAZO



4

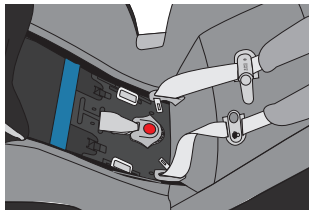

Cinturón delante de la correa de entrepierna

4

IMPORTANTE:

coloque el cinturón del vehículo en **PARTE DELANTERA** de la hebilla.

ASEGÚRESE de que el cinturón quede plano sin torcerse, como se muestra.

NOTA: vea la página 162 para el ajuste adecuado de la correa de entrepierna. La correa para la entrepierna debe estar **SIEMPRE** lo más cerca posible, pero **NUNCA** debajo de la parte posterior del niño.

INSTALACIÓN DEL SISTEMA DE SUJECCIÓN INFANTIL **ORIENTADO HACIA ATRÁS** CON EL CINTURÓN PARA REGAZO



5

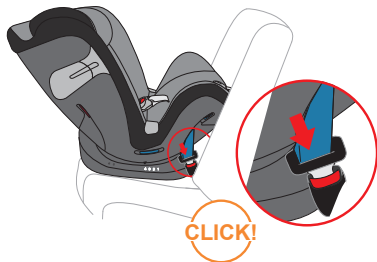

5

Tire del cinturón del vehículo hacia abajo a través de la trayectoria del cinturón en la posición **ORIENTADO HACIA ATRÁS** en el lado opuesto del sistema de sujeción infantil. Abróchese el cinturón del vehículo y escuche un clic.

Para la extensión del sistema L.S.P., vea la pág. 164-165.

INSTALACIÓN DEL SISTEMA DE SUJECCIÓN INFANTIL **ORIENTADO HACIA ATRÁS** CON EL CINTURÓN PARA REGAZO

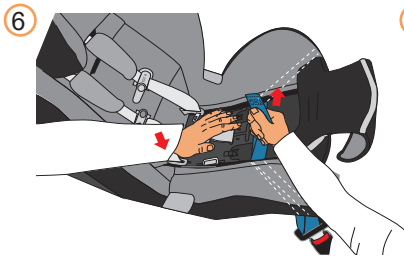

6 **NOTA:** el bloqueo es sólo para sistemas de cinturones de regazo/hombro y **NO** es necesario para la instalación de cinturones de regazo.

Mientras empuja el sistema de sujeción infantil hacia abajo y dentro del pliegue del asiento (pág. 148), retire toda la holgura de la trayectoria del cinturón y continúe apretando el cinturón de regazo.

ORIENTADO HACIA ATRÁS

COMPRUEBE SU TRABAJO

ASEGÚRESE de que el cinturón esté apretado y bloqueado. Si puede mover el sistema de sujeción infantil más de 1 in (2.5 cm) de lado a lado o de adelante hacia atrás en la trayectoria del cinturón del vehículo al estar **ORIENTADO HACIA ATRÁS**, el cinturón del vehículo no está bien apretado.

Vuelva a comprobar el nivel de la posición de reclinado, pág. 185.

Si no ha asegurado bien el sistema de sujeción infantil, inténtelo de nuevo o:

- bloquee el retractor del cinturón del vehículo
- muévalo a otro asiento del vehículo
- o instale con la correa de anclaje inferior.

Para quitar el asiento, desabroche el cinturón de seguridad del vehículo.



INSTALACIÓN DEL SISTEMA DE SUJECIÓN INFANTIL **ORIENTADO HACIA ADELANTE** CON LOS CONECTORES DE ANCLAJE INFERIOR

⚠ ¡ADVERTENCIA!

Pueden ocurrir **LESIONES GRAVES** o la **MUERTE**.

NO instale usando este método con niños que pesan más de 40 kg (18.1 lb).
SIEMPRE use la **CORREA DE SUJECIÓN**.

Su sistema de sujeción infantil viene con la correa de anclaje inferior almacenada en el compartimiento de almacenamiento del anclaje inferior. Antes de instalar el sistema de sujeción infantil, retire la correa de anclaje inferior del compartimiento de almacenamiento.

1

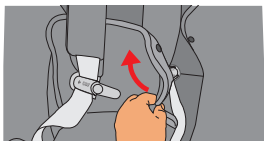

1

Ajuste la cabecera a la posición más alta y desabroche el clip para el pecho y el arnés.

2

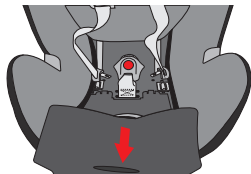

2

Desabroche los broches de la cubierta del asiento y empuje la hebilla de la entretierna a través del acojinado para exponer el compartimiento de almacenamiento del anclaje inferior.

INSTALACIÓN DEL SISTEMA DE SUJECIÓN INFANTIL **ORIENTADO HACIA ADELANTE** CON LOS CONECTORES DE ANCLAJE INFERIOR



3

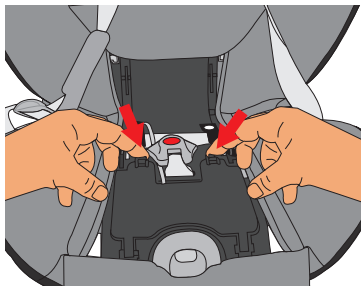

3

Introduzca las lengüetas en la puerta de almacenamiento como se muestra.

4

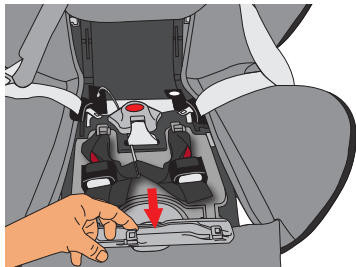

4

Abra el compartimento de almacenamiento del anclaje inferior y tire de la correa.

INSTALACIÓN DEL SISTEMA DE SUJECIÓN INFANTIL **ORIENTADO HACIA ADELANTE** CON LOS CONECTORES DE ANCLAJE INFERIOR

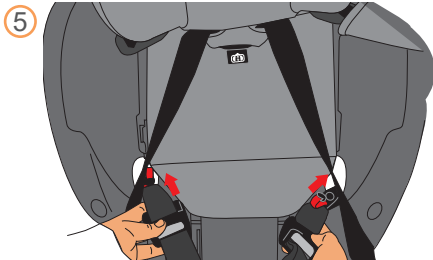

- 5 Pase la correa de anclaje inferior a través de las trayectorias del cinturón marcados con **ORIENTADO HACIA ADELANTE**.

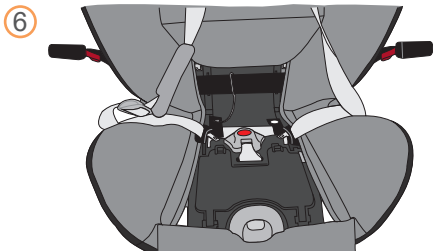

- 6 **ASEGÚRESE** de que la correa de anclaje inferior quede plana a lo largo del asiento.

VERIFIQUE para asegurarse de que la correa no esté torcida en la correa de retención de plástico.

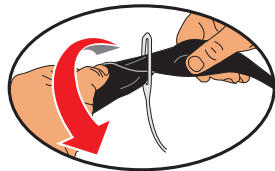

INSTALACIÓN DEL SISTEMA DE SUJECIÓN INFANTIL **ORIENTADO HACIA ADELANTE** CON LOS CONECTORES DE ANCLAJE INFERIOR



7



7

Vuelva a colocar el acojinado del asiento como se muestra.

8

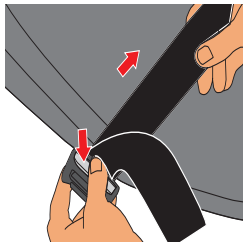

8

Alargue la correa entre los conectores utilizando los botones de ajuste del anclaje inferior situados junto a los conectores. Presione hacia abajo el botón de liberación del ajustador mientras alarga la correa.

INSTALACIÓN DEL SISTEMA DE SUJECIÓN INFANTIL **ORIENTADO HACIA ADELANTE** CON LOS CONECTORES DE ANCLAJE INFERIOR



9

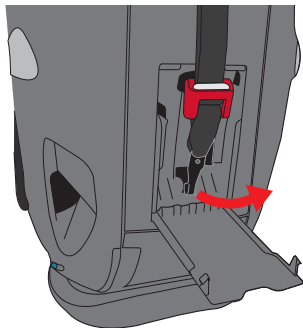

9

Al instalar este sistema de sujeción infantil con conectores de anclaje inferior, (O con el cinturón de seguridad del vehículo vea la pág. 200 a 211), siempre utilice la correa de sujeción.

Una correa de sujeción reduce el movimiento de un sistema de sujeción infantil **ORIENTADO HACIA ADELANTE** en un choque y ayuda a lograr una instalación ajustada. La ubicación del anclaje de la correa de sujeción varía de un vehículo a otro. Consulte el manual del propietario del vehículo para obtener información sobre las ubicaciones exactas, la identificación del anclaje y los requisitos.

SI EL ANCLAJE DE LA CORREA DE SUJECIÓN ESTÁ DISPONIBLE EN SU VEHÍCULO: antes de colocar el sistema de sujeción infantil en el vehículo, retire la correa de sujeción del compartimiento de la correa de sujeción al desengancharla del gancho dentro del compartimiento. Si no se dispone de un anclaje para la correa de sujeción, ésta debe almacenarse adecuadamente.

INSTALACIÓN DEL SISTEMA DE SUJECIÓN INFANTIL **ORIENTADO HACIA ADELANTE** CON LOS CONECTORES DE ANCLAJE INFERIOR



10

Correa de sujeción

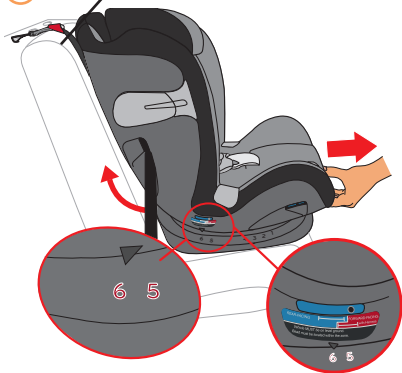

ASEGÚRESE de que el asiento está colocado de tal manera que la burbuja de nivel esté en la zona roja para el uso en la posición **ORIENTADO HACIA ADELANTE**.

10

Apriete el asa de la posición de reclinado y ajuste la inclinación del asiento a las posiciones 5 o 6 **ORIENTADO HACIA ADELANTE SOLAMENTE**.

ASEGÚRESE de que el vehículo esté sobre terreno nivelado antes de instalar el sistema de sujeción infantil.

Coloque el sistema de sujeción infantil **ORIENTADO HACIA ADELANTE** en un lugar aprobado del asiento del vehículo con el sistema LATCH.

Asegúrese siempre de que la parte inferior quede plana en el asiento del vehículo. Desenganche la correa de sujeción de la parte trasera del asiento y colóquela sobre el respaldo del asiento del vehículo.

INSTALACIÓN DEL SISTEMA DE SUJECIÓN INFANTIL **ORIENTADO HACIA ADELANTE** CON LOS CONECTORES DE ANCLAJE INFERIOR



11

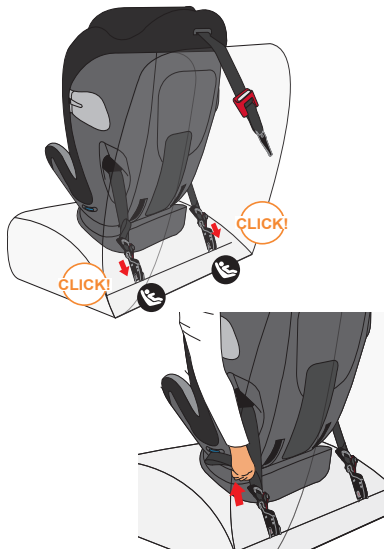

11

Ubique las barras de anclaje inferior en su vehículo. Conecte ambos conectores de anclaje inferiores a las barras de anclaje inferiores del vehículo hasta que se anclen en los anclajes.

Mientras empuja hacia abajo el sistema de sujeción infantil, tire hacia arriba del extremo libre de la correa del anclaje inferior hasta que la correa está apretada usando el ajustador en cualquiera de los dos lados del sistema de sujeción infantil.

COMPRUEBE SU TRABAJO

SOSTENGA el sistema de seguridad infantil a cada lado cerca de las trayectorias del cinturón en la posición **ORIENTADO HACIA ADELANTE**. Tire de lado a lado y hacia adelante. El sistema de sujeción infantil no debe moverse más de 1 in (2.5 cm) del respaldo del asiento del vehículo ni de lado a lado.

ASEGÚRESE de que la burbuja de nivel esté en la zona roja para el uso en la posición **ORIENTADO HACIA ADELANTE** (pág. 195) Si es necesario, afloje el anclaje inferior, vuelva a ajustar la posición de reclinado y repita los pasos de instalación para asegurarse de que el sistema de sujeción infantil esté instalado correctamente.

INSTALACIÓN DEL SISTEMA DE SUJECIÓN INFANTIL **ORIENTADO HACIA ADELANTE** CON LOS CONECTORES DE ANCLAJE INFERIOR



12

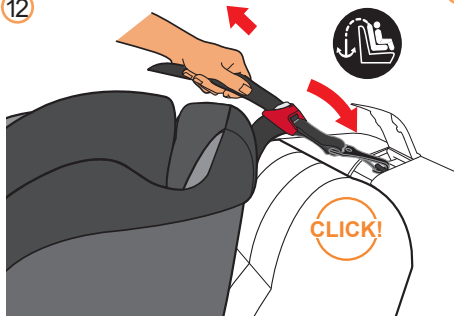

12

Ubique el anclaje de la correa de sujeción en su vehículo. Coloque el gancho de la correa de sujeción. Jale la correa del ajustador de la correa de sujeción para apretarla.

Para la extensión del sistema L.S.P., vea la pág. 164-165.

INSTALACIÓN DEL SISTEMA DE SUJECIÓN INFANTIL **ORIENTADO HACIA ADELANTE** CON LOS CONECTORES DE ANCLAJE INFERIOR



13

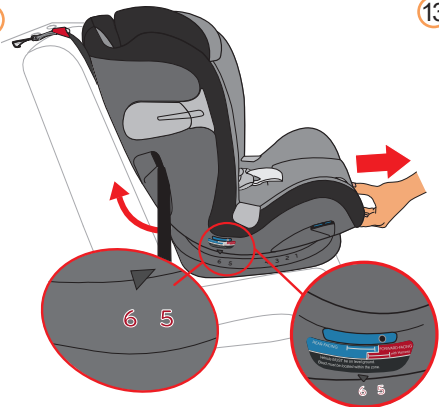

13

VUELVA A VERIFICAR el indicador de nivel, la burbuja de nivel debe estar entre la zona roja para la posición **ORIENTADO HACIA ADELANTE**.

COMPRUEBE SU TRABAJO

Sostenga el sistema de sujeción infantil a cada lado cerca de las trayectorias del cinturón en la posición **ORIENTADO HACIA ATRÁS** y hale de lado a lado y hacia adelante. El sistema de sujeción infantil no debe moverse más de 1 in (2.5 cm) del respaldo del asiento del vehículo ni de lado a lado.

ASEGÚRESE de que el sistema de sujeción infantil esté nivelado para el uso **ORIENTADO HACIA ADELANTE**.

Si es necesario, afloje la correa del anclaje inferior, vuelva a ajustar la posición de reclinado y repita los pasos de instalación para asegurarse de que el sistema de sujeción infantil esté instalado correctamente.

INSTALACIÓN DEL SISTEMA DE SUJECIÓN INFANTIL **ORIENTADO HACIA ADELANTE** CON LOS CONECTORES DE ANCLAJE INFERIOR



14

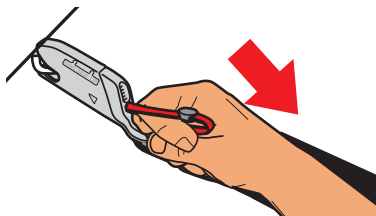

14

Para retirar los conectores de anclaje inferior, tire de la correa de liberación roja a ambos lados del asiento como se muestra.

15

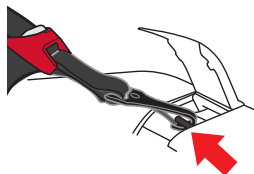

15

Para quitar la correa de sujeción, presione el botón de liberación del ajustador para aflojar la correa y desenganche del anclaje de la correa de sujeción.

Guarde la correa de sujeción en el compartimento en la parte trasera del sistema de sujeción infantil, como se muestra.

SIEMPRE use la correa de sujeción al instalar este sistema de sujeción infantil **ORIENTADO HACIA ADELANTE** si su vehículo está equipado con un anclaje para correa de sujeción.

ASEGÚRESE de que la puerta del compartimento está cerrada correctamente después de guardarla.

INSTALACIÓN DEL SISTEMA DE SUJECIÓN INFANTIL **ORIENTADO HACIA ADELANTE** CON EL CINTURÓN PARA REGAZO Y HOMBRO



ANTES de instalar el sistema de sujeción infantil con el cinturón para regazo y hombro, usted **DEBE** guardar la correa de anclaje inferior en el compartimiento de almacenamiento del anclaje inferior, vea la página 166.

SIEMPRE use la **CORREA DE SUJECIÓN**.



ASEGÚRESE de que el vehículo esté sobre terreno nivelado antes de instalar el sistema de sujeción infantil.

Coloque el sistema de sujeción infantil **ORIENTADO HACIA ADELANTE** en un lugar aprobado del asiento del vehículo. Asegúrese siempre de que la parte inferior quede plana en el asiento del vehículo.

Desabroche la correa de sujeción de la parte trasera del asiento y colóquela sobre el respaldo del asiento del vehículo.

1 Apriete el asa de la posición de reclinado y ajuste la inclinación del asiento a las posiciones **ORIENTADO HACIA ADELANTE 5 o 6 SOLAMENTE**.

ASEGÚRESE de que el asiento está colocado de tal manera que la burbuja de nivel esté en la zona roja para el uso en la posición **ORIENTADO HACIA ADELANTE**.

UTILIZACIÓN DEL SISTEMA DE SUJECIÓN INFANTIL **ORIENTADO HACIA ADELANTE** CON EL CINTURÓN PARA REGAZO Y HOMBRO



2



2

Pase el cinturón de regazo/hombro del vehículo por la trayectoria del cinturón para regazo y hombro en la posición **ORIENTADO HACIA ADELANTE** a un lado del sistema de sujeción infantil y por debajo del acojinado del asiento. Continúe por el lado opuesto del asiento.

IMPORTANTE: asegúrese de que el cinturón para regazo y hombro quede plano sin torcerse.

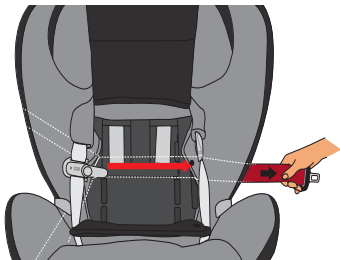

INSTALACIÓN DEL SISTEMA DE SUJECIÓN INFANTIL **ORIENTADO HACIA ADELANTE** CON EL CINTURÓN PARA REGAZO Y HOMBRO



3



3

Tire del cinturón del vehículo hacia abajo a través de la trayectoria del cinturón en la posición **ORIENTADO HACIA ADELANTE** en el lado opuesto del sistema de sujeción infantil. Abróchese el cinturón del vehículo y escuche un clic.

INSTALACIÓN DEL SISTEMA DE SUJECIÓN INFANTIL **ORIENTADO HACIA ADELANTE** CON EL CINTURÓN PARA REGAZO Y HOMBRO



4

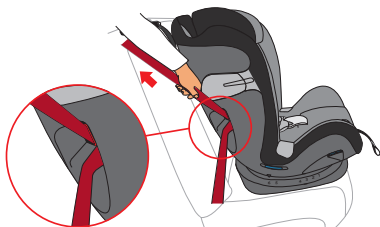

FORWARD-FACING LOCK-OFF

4

NOTA: antes de apretar el cinturón del vehículo, pase el cinturón del hombro a través del bloqueo.

5

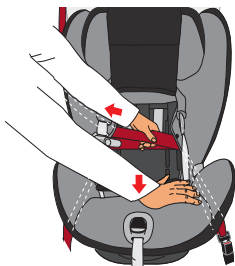

5

Mientras empuja el sistema de sujeción infantil hacia abajo y dentro del pliegue del asiento (pág. 148), jale el cinturón de hombro de la **trayectoria del cinturón** para quitar toda holgura. Continúe tirando del cinturón de hombro mientras coloca el cinturón de hombro en el centro del área de bloqueo. El bloqueo no funcionará correctamente si el cinturón del vehículo no está colocado correctamente.

Para la extensión del sistema L.S.P., vea la pág. 164-165.

INSTALACIÓN DEL SISTEMA DE SUJECIÓN INFANTIL **ORIENTADO HACIA ADELANTE** CON EL CINTURÓN PARA REGAZO Y HOMBRO

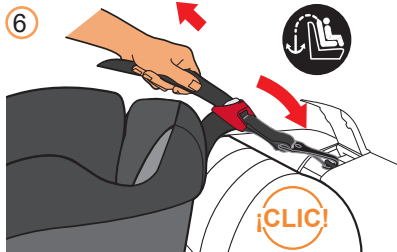

- 6 Ubique el anclaje de la correa de sujeción en su vehículo. Coloque el gancho de la correa de sujeción. Jale la correa del ajustador de la correa de sujeción para apretarla.

COMPRUEBE SU TRABAJO

ASEGÚRESE de que el cinturón esté apretado y bloqueado. Si puede mover el sistema de sujeción infantil más de 1 in (2.5 cm) de lado a lado o de adelante hacia atrás en la trayectoria del cinturón del vehículo al estar **ORIENTADO HACIA ADELANTE**, el cinturón del vehículo no está bien apretado.

Vuelva a comprobar el nivel de la posición de reclinado, pág. 200.

Si no ha asegurado bien el sistema de sujeción infantil, inténtelo de nuevo o:

- bloquee el retractor del cinturón del vehículo
- muévalo a otro asiento del vehículo
- o instale con la correa de anclaje inferior.

Si aún necesita apretar el cinturón de hombro, es posible que deba consultar la página 147, advertencias sobre el cinturón de seguridad, para determinar el tipo de cinturón de seguridad de su vehículo y cómo bloquearlo.

Para quitar el asiento, desabroche el cinturón de seguridad del vehículo.

INSTALACIÓN DEL SISTEMA DE SUJECIÓN INFANTIL **ORIENTADO HACIA ADELANTE** CON EL CINTURÓN PARA REGAZO Y HOMBRO



7

Botón de liberación del ajustador

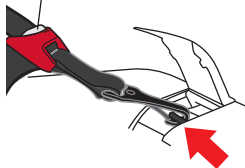

8

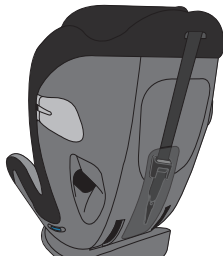

ALMACENAMIENTO DE LA CORREA DE SUJECIÓN:

7

Para quitar la correa de sujeción, presione el botón de liberación del ajustador para aflojar la correa y desenganche del anclaje de la correa de sujeción.

8

Guarde la correa de sujeción en el compartimiento en la parte trasera del sistema de sujeción infantil, como se muestra.

SIEMPRE use la correa de sujeción al instalar este sistema de sujeción infantil **ORIENTADO HACIA ADELANTE** si su vehículo está equipado con un anclaje para correa de sujeción.

ASEGÚRESE de que la puerta del compartimiento esté cerrada correctamente después de guardarla.

INSTALACIÓN DEL SISTEMA DE SUJECIÓN INFANTIL **ORIENTADO HACIA ADELANTE** CON EL CINTURÓN PARA REGAZO



ANTES de instalar el sistema de sujeción infantil con el cinturón para regazo, usted **DEBE** guardar la correa de anclaje inferior en el compartimiento de almacenamiento del anclaje inferior, vea la página 166.

SIEMPRE use la **CORREA DE SUJECIÓN**.

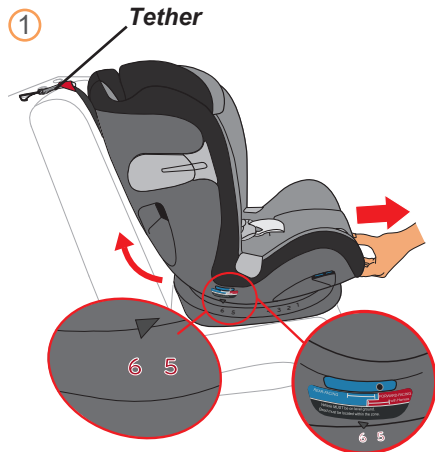

ASEGÚRESE de que el vehículo esté sobre terreno nivelado antes de instalar el sistema de sujeción infantil.

Coloque el sistema de sujeción infantil **ORIENTADO HACIA ADELANTE** en un lugar aprobado del asiento del vehículo. Asegúrese siempre de que la parte inferior quede plana en el asiento del vehículo. Desabroche la correa de sujeción de la parte trasera del asiento y colóquela sobre el respaldo del asiento del vehículo.

Apriete el asa de la posición de reclinado y ajuste la inclinación del asiento a las posiciones **ORIENTADO HACIA ADELANTE** 5 o 6 **SOLAMENTE**.

ASEGÚRESE de que el asiento esté colocado de tal manera que la burbuja de nivel esté en la zona roja para el uso en la posición **ORIENTADO HACIA ADELANTE**.

INSTALACIÓN DEL SISTEMA DE SUJECIÓN INFANTIL **ORIENTADO HACIA ADELANTE** CON EL CINTURÓN PARA REGAZO



2

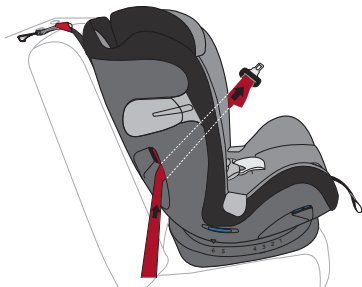

2

Pase el cinturón de regazo del vehículo por la trayectoria del cinturón para regazo y hombro **ORIENTADO HACIA ADELANTE** a un lado del sistema de sujeción infantil y por debajo del acojinado del asiento. Continúe por el lado opuesto del asiento.

IMPORTANTE: asegúrese de que el cinturón para regazo quede plano sin torcerse.

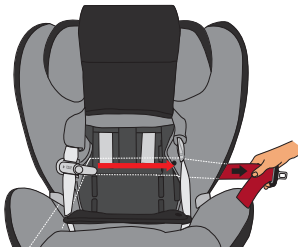

INSTALACIÓN DEL SISTEMA DE SUJECIÓN INFANTIL **ORIENTADO HACIA ADELANTE** CON EL CINTURÓN PARA REGAZO



3



3

Tire del cinturón del vehículo hacia abajo a través de la trayectoria del cinturón en la posición **ORIENTADO HACIA ADELANTE** en el lado opuesto del sistema de sujeción infantil. Abróchese el cinturón del vehículo y escuche un clic.

INSTALACIÓN DEL SISTEMA DE SUJECIÓN INFANTIL **ORIENTADO HACIA ADELANTE** CON EL CINTURÓN PARA REGAZO



4

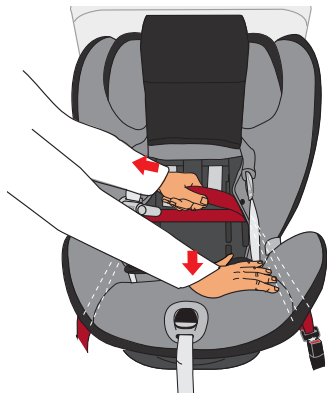

4

NOTA: el bloqueo es sólo para sistemas de cinturones de regazo/hombro y NO es necesario para la instalación de cinturones de regazo.

Mientras empuja el sistema de sujeción infantil hacia abajo y dentro del pliegue del asiento (pág. 148), retire toda la holgura de la trayectoria del cinturón y continúe apretando el cinturón de regazo.

Para la extensión del sistema L.S.P., vea la pág. 164-165.

INSTALACIÓN DEL SISTEMA DE SUJECIÓN INFANTIL **ORIENTADO HACIA ADELANTE** CON EL CINTURÓN PARA REGAZO



5

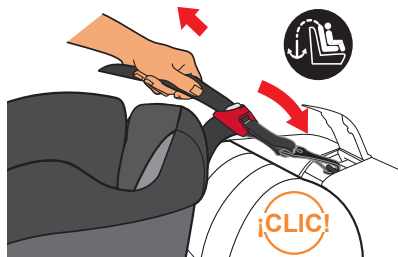

5

Ubique el anclaje de la correa de sujeción en su vehículo. Coloque el gancho de la correa de sujeción. Jale la correa del ajustador de la correa de sujeción para apretarla.

COMPRUEBE SU TRABAJO

ASEGÚRESE de que el cinturón esté apretado y bloqueado. Si puede mover el sistema de sujeción infantil más de 1 in (2.5 cm) de lado a lado o de adelante hacia atrás en la trayectoria del cinturón del vehículo al estar **ORIENTADO HACIA ADELANTE**, el cinturón del vehículo no está bien apretado.

Vuelva a comprobar el nivel de la posición de reclinado, pág. 206.

Si no ha asegurado bien el sistema de sujeción infantil, inténtelo de nuevo o:

- bloquee el retractor del cinturón del vehículo
- muévelo a otro asiento del vehículo
- o instale con la correa de anclaje inferior.

Para quitar el asiento, desabroche el cinturón de seguridad del vehículo.

INSTALACIÓN DEL SISTEMA DE SUJECIÓN INFANTIL **ORIENTADO HACIA ADELANTE** CON EL CINTURÓN PARA REGAZO



- 6 **Botón de liberación del ajustador**

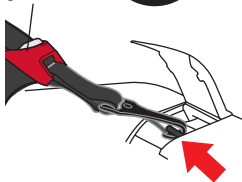

7

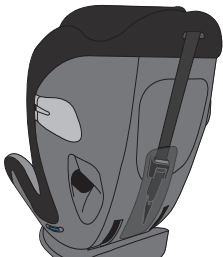

ALMACENAMIENTO DE LA CORREA DE SUJECIÓN:

- 6 Para quitar la correa de sujeción, presione el botón de liberación del ajustador para aflojar la correa y desenganche del anclaje de la correa de sujeción.
- 7 Guarde la correa de sujeción en el compartimiento en la parte trasera del sistema de sujeción infantil, como se muestra.
- Siempre use la correa de sujeción al instalar este sistema de sujeción infantil **ORIENTADO HACIA ADELANTE** si su vehículo está equipado con un anclaje para correa de sujeción. **ASEGÚRESE** de que la puerta del compartimiento esté cerrada correctamente después de guardarla.



⚠ ¡ADVERTENCIA!

Pueden ocurrir **LESIONES GRAVES** o la **MUERTE**.

Refiérase a las páginas 158 y 159 para las pautas para el uso con los niños

1

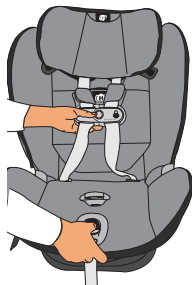

1 **CONVERSIÓN AL MODO DE ASIENTO ELEVADOR**

Afloje las correas del arnés al presionar el botón de liberación del arnés ubicado en la parte delantera del asiento. Al mismo tiempo, tire de las correas del arnés.

Levante la cabecera a la posición más alta (pág. 163).

Desabroche el clip para el pecho y abroche.

2

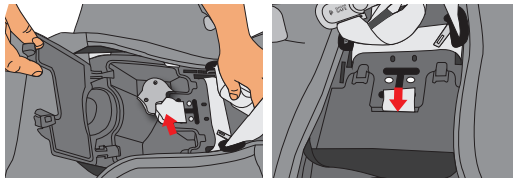

2 Suelte el acojinado del asiento (pág. 168) y abra el compartimiento de almacenamiento del anclaje inferior.

Mueva la hebilla de la entrepierna a la ranura frontal y guarde la hebilla de la entrepierna en el compartimiento de almacenamiento del anclaje inferior.

Cierre la puerta del compartimiento.

UTILIZACIÓN DEL SISTEMA DE SUJECIÓN INFANTIL EN EL MODO DE ASIENTO ELEVADOR



3

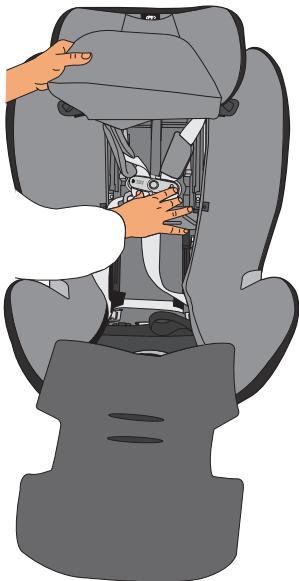

3

Coloque las correas del arnés, el clip de pecho y las lengüetas de la hebilla en el compartimiento del respaldo del asiento detrás del acojinado del asiento como se muestra.

UTILIZACIÓN DEL SISTEMA DE SUJECIÓN INFANTIL EN EL MODO DE ASIENTO ELEVADOR

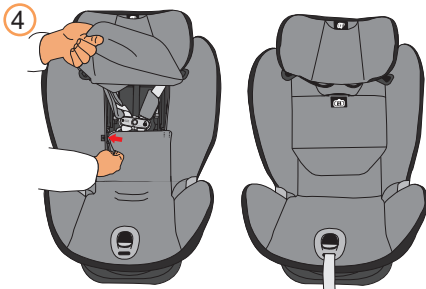

- 4 Levante el acojinado del asiento y vuelva a abrochar los broches en las aberturas de las correas de los hombros.



- 5 Ajuste el asiento elevador a la posición 6. Ya ha finalizado la transición al **MODO DE ASIENTO ELEVADOR.**

Invierta los pasos para regresar al modo del arnés **ORIENTADO HACIA ADELANTE.**



6



Guía del cinturón para el hombro

¡CLIC!

6

Coloque el asiento elevador en el asiento del vehículo **ORIENTADO HACIA ADELANTE** con el cinturón de seguridad de regazo/hombro. La base debe estar lo más plana posible en el asiento del vehículo, tocando el respaldo y la parte inferior del mismo.

IMPORTANTE: usted puede usar la correa de sujeción y los conectores de anclaje inferior para fijar este asiento elevador al asiento del vehículo siempre y cuando la posición del asiento elevador en el vehículo y/o el ajuste resultante del cinturón de seguridad del vehículo sobre el niño no se afectan.

Cuando instale el asiento elevador, coloque al niño en el asiento elevador y abroche la hebilla hasta escuchar un chasquido. Siempre pase la parte del cinturón de hombro del vehículo a través de la guía del cinturón de hombro como se muestra.

Ajuste el soporte de la cabecera de manera que el cinturón para el hombro del vehículo quede entre el cuello y el hombro del niño. Los cinturones de seguridad de los vehículos deben estar planos y no deben estar torcidos.

7



7

NUNCA use solo el cinturón para regazo.

CÓMO ASEGURAR AL NIÑO CON EL ARNÉS

1

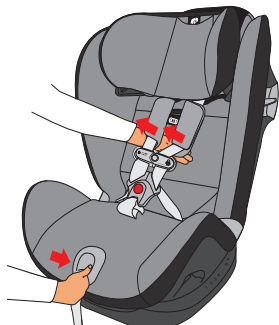

1

CÓMO ASEGURAR AL NIÑO

Afloje el arnés presionando firmemente hacia abajo el botón de ajuste del arnés mientras jala hacia adelante ambas correas al nivel del hombro.

2

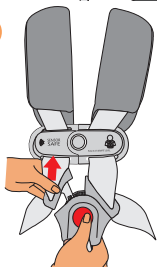

3

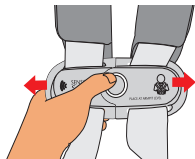

2

Presione el botón rojo en la hebilla del arnés para liberar las lengüetas.

3

Separe el clip para el pecho y separe las correas.

CÓMO ASEGURAR AL NIÑO CON EL ARNÉS

4

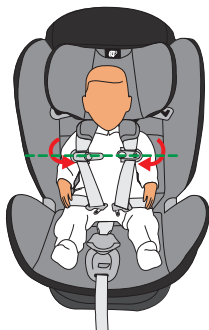

**CLIP PARA
EL PECHO AL
NIVEL DE LA
AXILA**

4

Coloque al niño en el sistema de sujeción infantil con la espalda y el trasero bien apoyados contra el sistema de sujeción. Coloque las correas del arnés sobre los hombros del niño y alrededor de la cintura del niño.

Las correas deben quedar planas, sin torceduras y centradas entre los hombros del niño.

Asegúrese de que no haya torceduras en las correas del arnés. Coloque el clip para el pecho al nivel de las axilas, como se muestra.

Nunca sujete al niño en el sistema de sujeción infantil con el niño vestido con ropa voluminosa o pesada. La ropa pesada puede impedir que el arnés quede ceñido correctamente alrededor del niño.

Nunca sujete al niño en el sistema de sujeción infantil con el niño envuelto en una manta. Para mantener al niño abrigado, coloque una manta sobre el niño DESPUÉS de que haya afianzado y ceñido el arnés correctamente alrededor del niño.

Para garantizar un mejor ajuste para los bebés más pequeños, es posible que necesite usar el inserto para recién nacido. Nunca coloque acojinado adicional debajo o detrás del niño. Utilice únicamente el inserto para bebé.

Si la correa de la entrepierna queda debajo del niño, se deberá ajustar. Consulte la página 162 para la „Correa de la entrepierna“.

CÓMO ASEGURAR AL NIÑO CON EL ARNÉS

5



5

Ajuste la altura de la cabecera de manera que esté correctamente colocada (pág. 163).

La cabeza del niño debe estar centrada en la cabecera.

ORIENTADO HACIA ATRÁS -

Coloque las correas del arnés **EN** o **APENAS POR DEBAJO** de los hombros del niño.

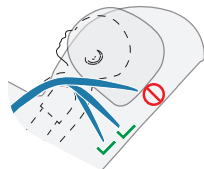

ORIENTADO HACIA ADELANTE -

Coloque las correas del arnés **EN** o **APENAS POR ARRIBA** de los hombros del niño.

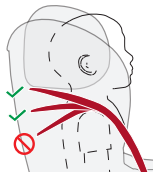

CÓMO ASEGURAR AL NIÑO CON EL ARNÉS

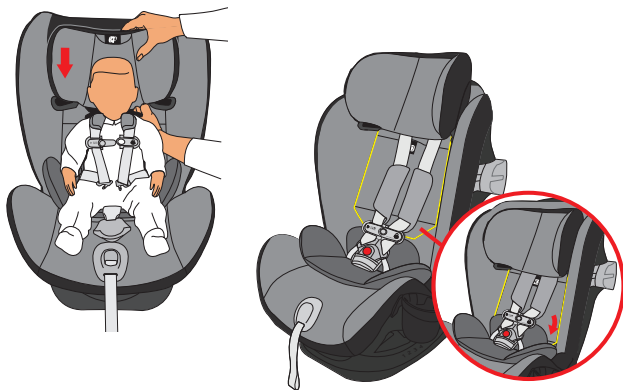

NOTA: si se utilizan las posiciones inferiores de la cabecera/arnés, asegúrese de que la parte inferior de la solapa de la cabecera esté detrás de la solapa del inserto para bebé.

CÓMO ASEGURAR AL NIÑO CON EL ARNÉS

6

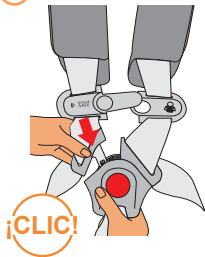

6



Abroche la hebilla insertando las lengüetas de una en una en la hebilla del arnés hasta que escuche un CLIC. Jale hacia arriba firmemente ambas lengüetas de la hebilla para asegurarse de que estén abrochadas de forma segura.

COMPRUEBE que la hebilla funcione correctamente y se mantenga libre de suciedad y residuos.

Asegúrese de que las correas del arnés no estén torcidas.

Abroche el clip para el pecho abrochando ambos lados; escuche un clic y deslícelo hasta el nivel de la axila.

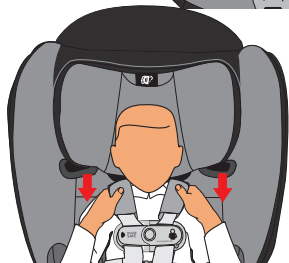

Empuje el clip para el pecho y las hombreras hacia abajo, lejos del cuello del niño y en dirección a la hebilla del arnés. Jale hacia arriba ambas correas para el hombro para eliminar toda la holgura de las caderas del niño.

CÓMO ASEGURAR AL NIÑO CON EL ARNÉS

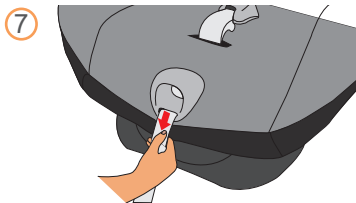

- 7 Jale lentamente la correa del ajustador para apretar las correas del hombro mientras sostiene el clip para el pecho de manera que no se suba al cuello del niño.

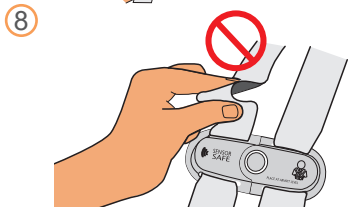

- 8 Si puede pellizcar la correa en los hombros del niño, el arnés está demasiado flojo. Ajuste según sea necesario.

Para apretarlo, jale la correa del ajustador del arnés hasta que el arnés quede ceñido al niño. Una correa ceñida no debe tener holgura. Queda en una línea relativamente recta sin estar floja. No presiona la piel del niño ni empuja el cuerpo del niño a una posición poco natural.

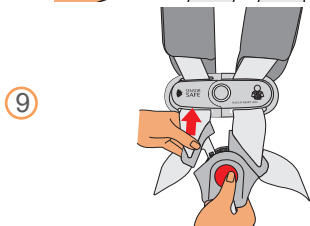

- Para aflojar el arnés, presione firmemente hacia abajo el botón de ajuste del arnés mientras jala hacia adelante ambas correas del arnés al nivel del hombro.
- 9 Para retirar al niño del asiento, presione el botón central en el clip para el pecho y la hebilla, y sepárelos.

CÓMO ASEGURAR EL SISTEMA DE SUJECIÓN INFANTIL EN UN AVIÓN



La Administración Federal de Aviación (FAA) recomienda asegurar al niño al viajar en avión en un sistema de sujeción infantil apropiado, en función del peso y el tamaño del niño. Puede ocurrir turbulencia con poca o ninguna advertencia. Cuando se produce turbulencia, el lugar más seguro para el niño es en un sistema de sujeción infantil correctamente instalado, no en el regazo de un adulto o en el asiento del avión con el cinturón de seguridad. Mantener al niño en un sistema de sujeción infantil durante el vuelo ayudará a asegurar que la familia llegue a salvo a su destino.

La FAA recomienda que un niño que pesa:

- más de 40 lb (18 kg), use el cinturón de seguridad del asiento del avión;
- menos de 20 lb (9 kg), use un sistema de sujeción infantil **ORIENTADO HACIA ATRÁS**; y
- de 20 a 40 lb (9 a 18 Kg), use un sistema de sujeción infantil **ORIENTADO HACIA ADELANTE**.

Tome nota de que estas recomendaciones de la FAA pueden ser distintas a las aplicables al uso del sistema de sujeción infantil en un vehículo motorizado.

NOTA: para obtener información más específica, verifique las normas de su aerolínea antes de volar.

INSTALACIÓN DEL SISTEMA DE SUJECIÓN INFANTIL **ORIENTADO HACIA ATRÁS** EN UN AVIÓN



NOTA: no utilice el bloqueo con el cinturón de seguridad del avión, ya que sólo se puede utilizar con los sistemas de cinturón para regazo y hombro.

IMPORTANTE: antes de instalar el sistema de sujeción infantil, asegúrese de que el asiento del avión esté por completo en la posición vertical.

NOTA: después del aterrizaje, consulte las páginas 170 - 189 para la instalación en el vehículo.

1. COLOQUE EL SISTEMA DE SUJECIÓN INFANTIL EN EL ASIENTO DE UN AVIÓN.

Ajuste el sistema de sujeción infantil para el uso **ORIENTADO HACIA ATRÁS**. Consulte la página 174.

Coloque el sistema de sujeción infantil en el asiento del avión **ORIENTADO HACIA ATRÁS**, como se muestra.

Cinturón de seguridad del avión





2. PASE EL CINTURÓN DE SEGURIDAD DEL AVIÓN A TRAVÉS DE LA TRAYECTORIA DEL CINTURÓN ORIENTADO HACIA ATRÁS.

Pase la hebilla del cinturón de seguridad del avión a través de la abertura de la trayectoria del cinturón de seguridad en la posición **ORIENTADO HACIA ATRÁS** en un lado y continúe a través de la abertura en el lado opuesto del sistema de sujeción infantil, como se muestra.

Pase el cinturón de seguridad del avión por **DEBAJO** del acojinado del asiento y por la parte delantera de la correa de la entrepierna cuando la correa de la entrepierna se encuentre en la posición orientado hacia atrás o adelante.

Abertura para la trayectoria del cinturón en la posición **ORIENTADO HACIA ATRÁS**

Cinturón de seguridad del avión

Correa de la entrepierna

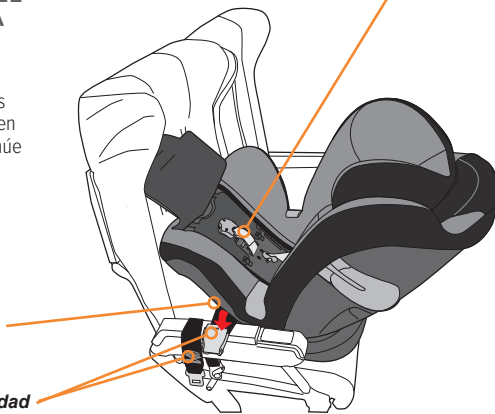



3. ABROCHE EL CINTURÓN DE SEGURIDAD DEL AVIÓN Y LUEGO ELIMINE TODA LA HOLGURA DEL CINTURÓN.

El cinturón de seguridad del avión debe estar lo más apretado posible. Usando todo su peso, empuje el sistema de sujeción infantil firmemente contra el asiento del avión, mientras jala del cinturón de seguridad para apretarlo. Pase el exceso de la correa del cinturón de seguridad a través de la abertura de la trayectoria del cinturón en la posición **ORIENTADO HACIA ATRÁS**.

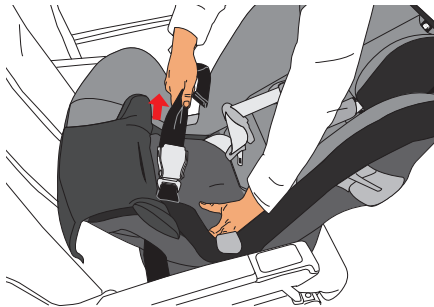



INSTALACIÓN DEL SISTEMA DE SUJECIÓN INFANTIL ORIENTADO HACIA ATRÁS EN UN AVIÓN

4. COMPRUEBE SU TRABAJO.

ASEGÚRESE de que el cinturón del asiento del avión esté apretado y bloqueado. Si puede mover el sistema de sujeción infantil más de 1 in (2.5 cm) de lado a lado o de adelante hacia atrás en la trayectoria del cinturón en la posición **ORIENTADO HACIA ATRÁS**, el cinturón no está bien apretado y **DEBERÁ** instalarlo de nuevo hasta que el cinturón esté apretado.

5. ASEGURE AL NIÑO CON ARNÉS.

Coloque al niño en el sistema de sujeción y siga la sección „Cómo asegurar al niño con el arnés“, vea las páginas 216-221.

6. DESABROCHE EL CLIP PARA EL PECHO SENSORSAFE DURANTE EL RODAJE, EL DESPEGUE Y EL ATERRIZAJE.

Para cumplir con la regulación de la FAA para dispositivos electrónicos portátiles (PED), el clip para el pecho SensorSafe **DEBE** estar desabrochado durante el rodaje, el despegue y el aterrizaje. El clip para el pecho SensorSafe se puede abrochar durante el vuelo o una vez que el avión haya aterrizado de manera segura y la tripulación de vuelo permita el uso de dispositivos electrónicos.



*Trayectoria del cinturón para uso
ORIENTADO HACIA ATRÁS*

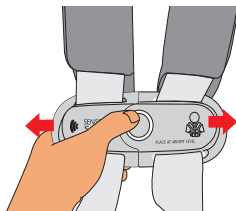



INSTALACIÓN DEL SISTEMA DE SUJECIÓN INFANTIL ORIENTADO HACIA ADELANTE EN UN AVIÓN

NO utilice el bloqueo con el cinturón de seguridad del avión, ya que sólo se puede utilizar con los sistemas de cinturón para regazo y hombro.

IMPORTANTE: antes de instalar el sistema de sujeción infantil, asegúrese de que el asiento del avión esté por completo en la posición vertical.

NOTA: después del aterrizaje, consulte las páginas 190-211 para la instalación en el vehículo.

1. COLOQUE EL SISTEMA DE SUJECIÓN INFANTIL EN POSICIÓN.

Ajuste el sistema de sujeción infantil a su posición más recta, luego colóquelo en el asiento del avión **ORIENTADO HACIA ADELANTE**, como se muestra.



*Cinturón de
seguridad del
avión*

ORIENTADO HACIA ADELANTE



INSTALACIÓN DEL SISTEMA DE SUJECIÓN INFANTIL **ORIENTADO HACIA ADELANTE** EN UN AVIÓN

2. PASE EL CINTURÓN DE SEGURIDAD DEL AVIÓN A TRAVÉS DE LA TRAYECTORIA DEL CINTURÓN ORIENTADO HACIA ADELANTE.

Mueva el arnés del sistema de sujeción infantil a un lado y levante la solapa de acceso. Pase la hebilla del cinturón de seguridad del avión a través de la abertura de la trayectoria del cinturón de seguridad en posición **ORIENTADO HACIA ADELANTE** en un lado y continúe a través de la abertura en el lado opuesto del sistema de sujeción infantil, como se muestra.

Solapa de acceso

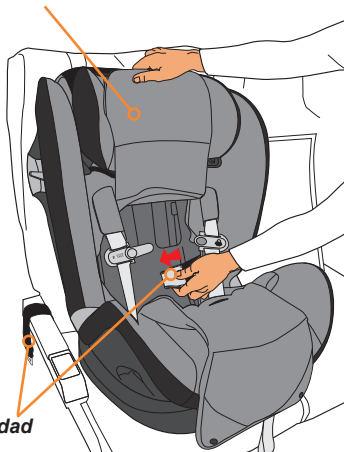

Cinturón de seguridad del avión



INSTALACIÓN DEL SISTEMA DE SUJECIÓN INFANTIL ORIENTADO HACIA ADELANTE EN UN AVIÓN

3. ABROCHE EL CINTURÓN DE SEGURIDAD DEL AVIÓN Y LUEGO ELIMINE TODA LA HOLGURA DEL CINTURÓN.

El cinturón de seguridad del avión debe estar lo más apretado posible. Usando todo su peso, empuje el sistema de sujeción infantil firmemente contra el asiento del avión, mientras jala del cinturón de seguridad del avión para apretarlo. Pase el exceso de la correa del cinturón de seguridad a través de la abertura de la trayectoria del cinturón en la posición **ORIENTADO HACIA ADELANTE**.

NOTA: debido a que los cinturones de seguridad de los aviones tienen una longitud fija, la hebilla del cinturón podría quedar detrás de la espalda del niño después de apretar el cinturón. Para comodidad del niño, CYBEX recomienda acojinar la espalda del niño colocando una almohada pequeña o cobertor o chaqueta doblados, sobre la hebilla del cinturón.

Recuerde quitar este acojinado cuando lo retire del avión y lo instale en su vehículo automotor después de su vuelo.





INSTALACIÓN DEL SISTEMA DE SUJECIÓN INFANTIL ORIENTADO HACIA ADELANTE EN UN AVIÓN

4. COMPRUEBE SU TRABAJO.

ASEGÚRESE de que el cinturón del asiento del avión esté apretado y bloqueado. Si puede mover el sistema de sujeción infantil más de 1 in (2.5 cm) de lado a lado o de adelante hacia atrás en la trayectoria del cinturón en la posición **ORIENTADO HACIA ADELANTE**, el cinturón no está bien apretado y **DEBERÁ** instalarlo de nuevo hasta que el cinturón esté apretado.

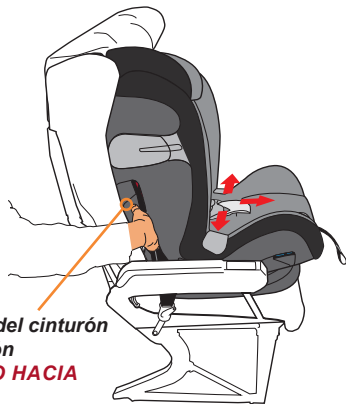

*Trayectoria del cinturón
en la posición
**ORIENTADO HACIA
ADELANTE***



INSTALACIÓN DEL SISTEMA DE SUJECCIÓN INFANTIL ORIENTADO HACIA ADELANTE EN UN AVIÓN

5. ASEGURE AL NIÑO CON ARNÉS.

Coloque al niño en el sistema de sujeción y siga la sección „Cómo asegurar al niño con el arnés“, vea las páginas 216-221.

6. DESABROCHE EL CLIP PARA EL PECHO SENSORSAFE DURANTE EL RODAJE, EL DESPEGUE Y EL ATERRIZAJE.

Para cumplir con la regulación de la FAA para dispositivos electrónicos portátiles (PED), el clip para el pecho SensorSafe **DEBE** estar desabrochado durante el rodaje, el despegue y el aterrizaje. El clip para el pecho SensorSafe se puede abrochar durante el vuelo o una vez que el avión haya aterrizado de manera segura y la tripulación de vuelo permita el uso de dispositivos electrónicos.

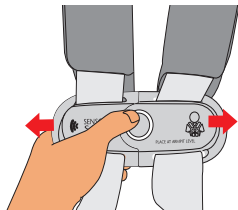

1. CÓMO RETIRAR LAS HOMBRERAS

Desabroche y retire las hombreras, como se muestra.

2. INSTALACIÓN DE LAS HOMBRERAS

Vuelva a colocar las hombreras plegando los broches sobre la correa del arnés. Asegure ambos broches. Asegúrese de que estén orientados como se muestra.

1

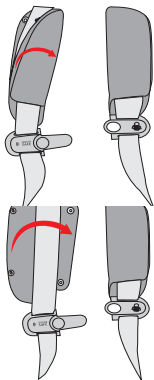

2

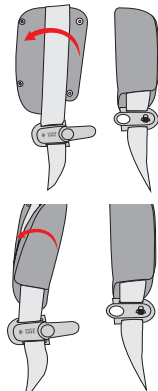

El sistema de arnés integrado no se puede retirar del asiento. **NUNCA** quite o intente quitar partes del sistema de arnés.

¡ADVERTENCIA! El sistema de sujeción infantil no se debe usar **NUNCA** sin el acojinado del asiento.

NO dañe, retire ni deseche ningún acojinado de espuma EPS.

Cómo retirar la cubierta del asiento

Para retirar, por favor siga estos pasos:

1. Desabroche la hebilla del arnés.
2. Desabroche el clip para el pecho.
3. Si usa el inserto para recién nacido, retírelo.
4. Si utiliza la cubierta de la hebilla, retírela.
5. Desabroche las hombreras.
6. Ajuste la cabecera a la posición más alta.
7. Desenganche la parte posterior de la cabecera.
8. Desenganche los dos broches que crean la ranura del arnés.
9. Levante el acojinado del respaldo y la cubierta de la cabecera.
10. Desenganche cada lado del acojinado trasero y tire hacia adelante.

11. Tire del acojinado del asiento hacia fuera de la cubierta de ajuste del arnés.
12. Comenzando por la parte inferior del asiento, tire del acojinado del asiento para alejarlo del sistema de sujeción infantil.

Instalación de la cubierta del asiento

Invierta las instrucciones de desmontaje para volver a instalar el acojinado del asiento.

CUIDADO Y LIMPIEZA

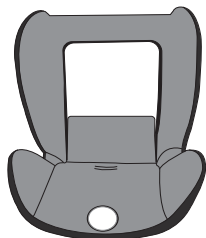

Cubierta del asiento



Inserto para bebé



Hombreras

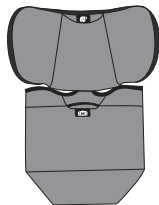

Cubierta de la cabecera



Acojinado de la hebilla

LIMPIEZA DE MANCHAS

Limpié las manchas de las cubiertas del asiento, las hombreras, el acojinado de la hebilla y el inserto para bebé con un paño limpio según sea necesario usando detergente suave y agua.

INSTRUCCIONES DE LAVADO

Todas las partes de la cubierta del asiento se pueden lavar de la siguiente manera:

- Lavar en lavadora por separado con agua FRÍA, ciclo para ropa delicada, detergente suave
- Dejar escurrir

PARA EVITAR QUE ENCOJA:

- **NO** lave en lavadora con agua tibia o caliente
- **NO SECAR EN LA SECADORA**
- **NO** planche
- **NO** use blanqueador

CUIDADO Y LIMPIEZA

SensorSafe clip para el pecho

- **NO LO SUMERJA EN EL AGUA.** Use un paño para limpiar con jabón suave y agua tibia.

Hebilla del arnés

Es posible que se acumulen comida, bebidas u otros desechos dentro de la hebilla del arnés, lo que puede afectar el funcionamiento correcto.

- **NO SUMERJA LA CORREA DE LA HEBILLA EN AGUA.**
- Limpie con un paño húmedo.
- **NO** use blanqueador, detergentes ni lubricantes.
- Cuando inserte las lengüetas de la hebilla, asegúrese de que escucha un **CLIC**, que indica que la hebilla está funcionando correctamente.
- **NO** use el sistema de sujeción infantil si las lengüetas de la hebilla **NO** hacen clic en la hebilla. Intente limpiar la hebilla. Si esto no soluciona el problema, llame a servicio al cliente al 1-877-242-5676 antes de usar el sistema de sujeción infantil.

Correas del arnés

- **NUNCA SUMERJA LAS CORREAS DEL SISTEMA DE ANCLAJE INFERIOR O DEL ARNÉS.**
- Limpie con esponja usando agua tibia y jabón suave.
- Deje secar al aire.
- **NO** las planche.

Conectores de anclaje inferior

- Limpie con esponja o enjuague a fondo los conectores de anclaje inferior con agua tibia.
- Deje secar por completo.
- Haga una prueba conectando y desconectando hasta escuchar un **CLIC** después de acoplar cada conector al anclaje inferior. Si no se escuchan clics, repita el procedimiento de limpieza.

Partes de plástico

Use un paño para limpiar con jabón suave y agua tibia.

LISTA DE VERIFICACIÓN DE SEGURIDAD

- ¿Leyó y comprendió este manual del propietario y todas las etiquetas que se encuentran en este sistema de sujeción infantil?
- ¿El sistema de sujeción infantil está en la posición correcta (**ORIENTADO HACIA ATRÁS/ORIENTADO HACIA ADELANTE/MODO DE ASIENTO ELEVADOR**) para el tamaño del niño?
- ¿Es correcto el ángulo de reclinado del asiento de acuerdo con el indicador de nivel?
- ¿Comprobó que no haya superficies calientes en días soleados?
- ¿Está el arnés ajustado en la posición correcta para el tamaño del niño con el arnés **EN o APENAS POR DEBAJO** de los hombros del niño (**ORIENTADO HACIA ATRÁS**) o **EN o APENAS POR ARRIBA** de los hombros del niño (**ORIENTADO HACIA ADELANTE**)?
- ¿Está el arnés ceñido alrededor del niño y afianzado correctamente con el clip para el pecho colocado al nivel de las axilas?
- ¿Se usa la correa de sujeción cuando se usa el asiento **ORIENTADO HACIA ADELANTE**?
- Si el sistema de sujeción infantil está junto a una puerta o panel del vehículo, ¿está extendido el dispositivo L.S.P. adyacente?
- ¿Cumple el niño las Pautas de uso del asiento para el niño (pág. 154-159)?
- ¿Es la fecha de hoy anterior a la fecha “Do Not Use After” (No usar después del) que se indica en el sistema de sujeción infantil?
- Si respondió SÍ a todas estas preguntas, está listo para viajar y por favor **¡MANEJE CON CUIDADO!**

INFORMACIÓN GENERAL ACERCA DE SENSORSAFE®

⚠ ¡ADVERTENCIA!

Pueden ocurrir **LESIONES GRAVES**
o la **MUERTE**.

Este producto contiene imanes. Antes de usarlo, consulte con el médico familiar acerca de la compatibilidad de este producto con marcapasos y dispositivos similares.

Afiance al niño en el sistema de sujeción infantil como lo haría normalmente. El enchufe del receptor SensorSafe monitorea el transmisor del clip para el pecho y el vehículo. Cuando llegue a su destino y apague su vehículo, el sistema SensorSafe hace sonar una serie de tonos suaves que le recuerdan que su bebé está en el vehículo. Instálelo una vez y SensorSafe estará siempre listo para alertarlo.

INFORMACIÓN IMPORTANTE DE USO

- El sistema SensorSafe consiste en dos componentes: (1) El transmisor del clip para el pecho y (2) el enchufe receptor. El sistema no funcionará a menos que ambos componentes estén presentes en el vehículo con el receptor instalado en el puerto OBDII del vehículo (página 242).



TRANSMISOR DEL CLIP PARA EL PECHO



ENCHUFE RECEPTOR

- Este sistema funciona con la aplicación SensorSafe que se puede descargar de: App Store® o Google Play™.*

* Las marcas comerciales son propiedad de sus respectivos dueños.

INFORMACIÓN GENERAL ACERCA DE SENSORSAFE®

- El clip para el pecho SensorSafe está diseñado para entrar en modo de suspensión después de estar abrochado durante 12 horas. Aunque los viajes de 12 horas sin parar en un vehículo son poco comunes y no se recomiendan, el clip para el pecho debe abrirse y cerrarse después de 12 horas para reactivar el sistema SensorSafe.
- El enchufe receptor se ha probado **SOLO** con vehículos modelo 2008 o posteriores comprados en EUA o Canadá. Si desea usar el clip para el pecho SensorSafe con un vehículo híbrido o eléctrico, deberá descargar la aplicación de App Store® o Google Play™. * Se pueden comprar enchufes receptores adicionales para vehículos adicionales. Si tiene preguntas, descargue la aplicación SensorSafe o comuníquese con CYBEX al: 1-877-242-5676 o en línea en: <http://cybex-online.com/us/contact.html>.

USO DE LA BATERÍA

- **PARA CONSERVAR LA VIDA ÚTIL DE LA BATERÍA, SIEMPRE ALMACENE EL CLIP PARA EL PECHO SENSORSAFE EN LA POSICIÓN DESABROCHADA.**
- El clip para el pecho se envía con una batería de botón de litio instalada, que se puede reemplazar.
- SensorSafe está diseñado para alertarlo si la batería está baja. Si la batería del clip para el pecho se está agotando, el receptor SensorSafe sonará una alarma de “batería baja” y la luz LED parpadeará 10 veces cuando el clip para el pecho esté abrochado. Esta alarma de “batería baja” tendrá un sonido diferente de los sonidos agudos que escucha normalmente al activar el sistema SensorSafe. El clip para el pecho SensorSafe usa una batería de botón de litio Panasonic™ CR2032. Si tiene problemas con el producto SensorSafe, comuníquese con CYBEX al: 1-877-242-5676 o en línea en: <http://cybex-online.com/us/contact.html> para pedir baterías o partes de repuesto.

* Las marcas comerciales son propiedad de sus respectivos dueños.

Tecnología SensorSafe®

¿Tiene preguntas? ¿Comentarios?:

Visítenos en: <http://cybex-online.com/us/contact.html> o llame a CYBEX al: 1-877-242-5676

Este dispositivo cumple los requisitos de SAE J3005.

CERTIFICADO POR LA FCC:

Clip para el pecho modelo: SOSR2, ID de la FCC: 2ABS2-SOSR3

Enchufe receptor modelo: SS2, ID de la FCC: 2ABS2-SS2

Este dispositivo cumple la parte 15 de las reglas de la FCC. Su operación está sujeta a las dos condiciones siguientes:

1. Este dispositivo no puede causar interferencia perjudicial.
2. Este dispositivo debe aceptar cualquier interferencia recibida, incluso interferencias que puedan causar una operación no deseada.



¡ADVERTENCIA!

Pueden ocurrir **LESIONES GRAVES**
o la **MUERTE**.

Los cambios o modificaciones que no haya aprobado expresamente la parte responsable del cumplimiento podrían invalidar la autoridad del usuario para operar este equipo.

NOTA: Este equipo se sometió a pruebas y se determinó que cumple con los límites de un dispositivo digital clase B, de conformidad con la parte 15 de las reglas de la FCC. Estos límites están diseñados para brindar protección razonable contra interferencias perjudiciales en una instalación residencial.

Este equipo genera, usa y puede irradiar energía de radiofrecuencia y, si no se instala y usa de acuerdo con las instrucciones, puede causar interferencia perjudicial en las comunicaciones de radio. No obstante, no hay garantía de que no se producirá interferencia en una instalación particular. Si este equipo causa interferencia perjudicial en la recepción de radio o televisión, lo cual puede comprobarse apagando y volviendo a encender el equipo, se sugiere al usuario que trate de corregir la interferencia aplicando una o más de las siguientes medidas:

- Cambiar la orientación o la ubicación de la antena receptora.
- Aumentar la separación entre el equipo y el receptor.
- Conectar el equipo en un tomacorriente de un circuito diferente al cual está conectado el receptor.
- Solicitar ayuda al distribuidor o a un técnico experimentado en radio y televisión.

Clip para el pecho:

Declaración de advertencia de RF: El dispositivo se evaluó y se determinó que cumple los requisitos generales de exposición a RF. El dispositivo se puede usar sin restricciones en condiciones de exposición portátil.

CÓMO USAR SENSORSAFE®

Enchufe receptor:

Declaración de exposición a la radiación de la FCC: Este equipo cumple los límites de exposición a la radiación de la FCC indicados para un ambiente no controlado. Este equipo se debe instalar y operar con una distancia mínima de 20 cm (7.87 in) entre el radiador y el cuerpo.

1. INSTALE EL RECEPTOR SENSORSAFE.

Localice el puerto 16PIN OBDII **a** en el vehículo. Consulte el manual del propietario del vehículo para obtener información sobre la ubicación. Enchufe el receptor SensorSafe. Si no puede localizar el manual del vehículo, la aplicación SensorSafe puede contener información sobre la ubicación del puerto 16PIN OBDII para su vehículo.

El receptor SensorSafe emitirá un sonido cuando se comunice con la red del vehículo por primera vez. En algunos vehículos esto ocurre inmediatamente después de instalar el receptor SensorSafe. En otros vehículos el tono no se escuchará hasta que el vehículo arranque.

Esta señal de inicialización solo ocurre una vez después de la instalación.

2. ENCIENDA EL VEHÍCULO.

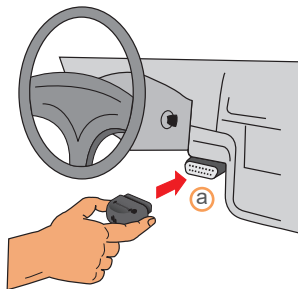

CÓMO USAR SENSORSAFE®

3. DESABROCHE Y ABROCHE EL CLIP PARA EL PECHO SENSORSAFE.

El clip para el pecho SensorSafe está diseñado para entrar en modo de suspensión si permanece abrochado durante más de 12 horas. Para restablecer, o volver a activar el clip para el pecho, desabróchelo y vuelva a abrocharlo. Cuando haga esto, la luz LED azul parpadeará dos veces.

PARA CONSERVAR LA VIDA ÚTIL DE LA BATERÍA, SIEMPRE ALMACENE EL CLIP PARA EL PECHO SENSORSAFE EN LA POSICIÓN DESABROCHADA.

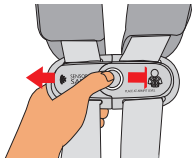

4. CONDUZCA EL VEHÍCULO.

El receptor SensorSafe está diseñado para responder después de que el vehículo se conduzca a una velocidad de 8 km (5 mi) por hora o más.

5. ESTACIONE EL VEHÍCULO Y APAGUE EL ENCENDIDO.

2 segundos después de estacionar el vehículo y apagar el encendido, escuchará el recordatorio SensorSafe, para avisarle de que su bebé está en el vehículo. (Si no escucha el tono de recordatorio, pruebe SensorSafe siguiendo de nuevo los pasos 1 a 5. Comuníquese con CYBEX al: 1-877-242-5676 o en línea en: <http://cybex-online.com/us/contact.html> si el tono de recordatorio sigue sin activarse.

NOTA: El receptor SensorSafe también activará la alarma si el niño se desabrocha el clip para el pecho después de que el vehículo se haya conducido a una velocidad de 8 km (5 mi) por hora o más, pero solo si el vehículo está encendido.

CÓMO USAR SENSORSAFE®

CÓMO REEMPLAZAR LA BATERÍA DEL CLIP PARA EL PECHO SENSORSAFE.

1. Presione el botón de liberación del arnés en la parte delantera del sistema de sujeción infantil y jale ambas correas del arnés hacia adelante para aflojarlo.
2. Presione el botón en la hebilla de la entrepierna y jale hacia afuera ambas lengüetas de la hebilla para desabrochar el arnés.
3. Presione el botón de liberación y jale el clip para el pecho para abrirlo.

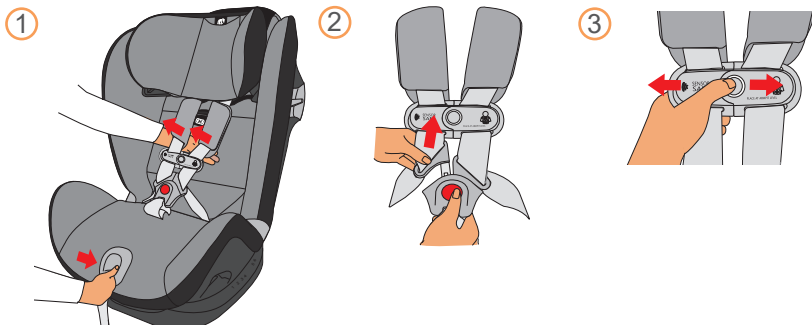

CÓMO USAR SENSORSAFE®

4. Voltee el lado macho del clip para el pecho y afloje los tornillos con un desarmador Phillips pequeño. Retire la cubierta **(a)**.
5. Retire la placa de circuitos **(b)** del clip para el pecho. Retire la batería **(c)** de la placa de circuitos. Reemplace la batería con una batería de botón de litio Panasonic™ CR2032 nueva, como se muestra.
6. Coloque la placa de circuitos con la nueva batería en el clip para el pecho. Vuelva a colocar la cubierta y apriete los tornillos. Esto completa el proceso de reemplazo de la batería.

Si tiene preguntas, comuníquese con CYBEX al: 1-877-242-5676 o en línea en:
<http://cybex-online.com/us/contact.html>.

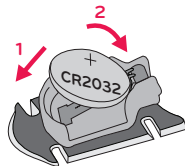
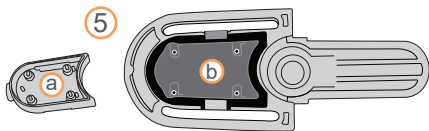
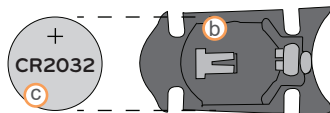
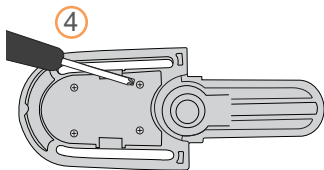

* Las marcas comerciales son propiedad de sus respectivos dueños.

RECURSOS

SI NECESITA AYUDA

Comuníquese con nuestro Departamento de Atención al Cliente, donde contamos con un amplio equipo de personal técnico especializado en Seguridad de Pasajeros Infantiles (CPS) para abordar cualquier pregunta que pueda tener relacionada con la instalación, partes, mantenimiento o información sobre la garantía.

Cuando se comunique con nosotros, tenga a mano el número de modelo del producto y la fecha de fabricación para que podamos ayudarlo eficazmente. Esta información se puede encontrar en la parte inferior de la base del sistema de sujeción infantil.

Comuníquese con Atención al cliente de CYBEX al 1-877-242-5676.

Correo electrónico: support.americas@goodbabyint.com

Sitio web: www.cybex-online.com

RECURSOS

Se puede encontrar información adicional, consejos y videos de instalación en la aplicación móvil SensorSafe.
¡EL 75 % DE LOS SISTEMAS DE SUJECIÓN SE INSTALAN INCORRECTAMENTE!

Instalar el sistema de sujeción correctamente en el vehículo es muy importante para la seguridad del niño. Asegúrese de que el sistema de sujeción se instale correctamente usando uno de los recursos siguientes:

<https://www.nhtsa.gov/equipment/car-seats-and-booster-seats>

www.safekids.org

Para encontrar un técnico de CPS disponible en su área, visite bit.ly/FindATech

Reciclaje : Una vez que el asiento llegue a la fecha de vencimiento, se recomienda reciclar el asiento. Comuníquese con el centro de reciclaje de su comunidad local para obtener información sobre la mejor manera de desechar el asiento. No se recomienda regalar ni vender el asiento a nadie, ni simplemente colocarlo en la basura.

GARANTÍA

IMPORTANTE: Registre de inmediato su Eternis S para que nos podamos comunicar con usted en el caso poco probable de que se retire el producto del mercado por razones de seguridad. Regístrelo en línea en <http://register.cybex-online.com/carseats> o por correo con la tarjeta de registro que se proporciona por separado.

GARANTÍA LIMITADA

CYBEX garantiza al comprador consumidor original que este producto estará libre de defectos de material y mano de obra durante dos (2) años a partir de la fecha de compra original (el “período de garantía”). Durante el periodo de garantía, CYBEX, a su discreción, puede reparar o sustituir el producto si el fabricante determina que tiene defectos de material o mano de obra. CYBEX se reserva el derecho de discontinuar o cambiar partes, telas, modelos o productos, o de sustituir este producto con un modelo o producto comparable. Para presentar una reclamación bajo esta garantía, comuníquese con nosotros en: info.us@cybex-online.com, llame al 1-877-242-5676 o escriba a:

Garantía CYBEX
Columbus Trading Partners USA, Inc.
1801 Commerce Drive
Piqua, Ohio 45356

Se requiere el comprobante original de compra para validar su garantía y los gastos de envío serán responsabilidad del comprador consumidor original. Para agilizar el procesamiento de cualquier reclamación futura de la garantía y para verificar la fecha original de compra, llene debidamente y envíe por correo la tarjeta de registro para el propietario con la dirección preimpresa en un plazo de treinta (30) días a partir de la fecha de compra.

LIMITACIONES DE LA GARANTÍA

Esta garantía no cubre los efectos del uso y desgaste normales o daños resultantes de la negligencia, modificación, instalación inadecuada, accidentes, mal uso o abuso de este producto. Se acuerda expresamente que las obligaciones de CYBEX y los remedios del comprador consumidor original en virtud de la garantía limitada contenida en el presente documento son exclusivos y están estrictamente limitados a la reparación o sustitución del producto.

Esta garantía limitada está condicionada al estricto cumplimiento de lo dispuesto en el Manual del propietario. Bajo ninguna circunstancia CYBEX o el distribuidor que vende este producto será responsable legalmente ante usted de ningún daño, incluidos daños incidentales o consecuentes que surjan del uso o incapacidad de usar este producto.

LIMITACIÓN DE GARANTÍAS Y DERECHOS LEGALES ESTATALES O PROVINCIALES

La garantía y los recursos especificados anteriormente son exclusivos y sustituyen a cualquier otro, ya sea oral, escrito, expreso o implícito. En la medida que la ley vigente lo permita, por medio del presente se excluye cualquier garantía implícita, incluidas garantías de comerciabilidad o idoneidad para un propósito determinado. Algunos estados o provincias no permiten limitaciones sobre la duración de una garantía implícita o la exclusión o limitación de daños incidentales o directos; por lo tanto, es posible que las limitaciones anteriores no se apliquen en su caso.

Esta garantía le otorga derechos legales específicos y usted podría tener también otros derechos que pueden variar de un estado a otro o de una provincia a otra. Ni CYBEX ni el distribuidor que vende este producto autorizan a ninguna persona a crear ninguna otra garantía, obligación o responsabilidad legal en conexión con este producto.

CYBEX Industrial Limited

Suite 1222, 12/F | Leighton Centre | 77 Leighton Road | Causeway Bay | Hong Kong
www.cybex-online.com

Distributed in the United States by Columbus Trading Partners USA Inc.
1801 Commerce Drive | Piqua, OH 45356 | USA
Tel: 1-877-242-5676 | e-mail: support.americas@goodbabyint.com | www.cybex-online.com

© 2019 CYBEX Industrial Limited. All rights reserved. Printed in China. This product and its components are subject to change without notice.
Patents pending.